

# Artic-260

---

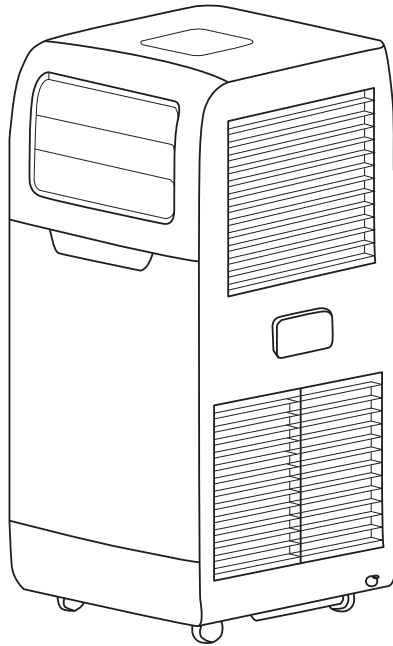

**Mc HAUS**

Alive furniture for home lovers



**USER MANUAL**



HEY!

Are you ready  
to share your  
moments with me?

**FR**

**NOUS VOUS REMERCIONS  
DE VOTRE CONFIANCE DANS  
LE CHOIX D'UN PRODUIT  
DE LA MARQUE MC HAUS.  
NOUS ESPÉRONS QUE VOUS  
L'APPRÉCIEZ ET QU'IL RÉPOND  
ENTIÈREMENT À LEURS ATTENTES.**

**ES**

**GRACIAS POR SU  
CONFIANZA AL  
HABER ELEGIDO UN  
PRODUCTO DE LA  
MARCA MC HAUS.  
ESPERAMOS QUE  
LO DISFRUTE Y  
QUE SATISFAGA  
PLENAMENTE SUS  
EXPECTATIVAS.**

**IT**

**GRAZIE PER LA SUA  
FIDUCIA AL AVER SCELTO  
UN PRODOTTO DELLA  
MARCA MC HAUS.  
SPERIAMO CHE TRAGGA  
BENEFICIO DA ESSO E CHE  
SODDISFI PIENAMENTE LE  
SUE ASPETTATIVE.**

**EN**

**THANK YOU FOR YOUR  
TRUST IN CHOOSING A  
MC HAUS PRODUCT.  
WE HOPE YOU SHALL  
ENJOY IT AND THAT IT  
WILL MEET ALL YOUR  
EXPECTATIONS.**

**DE**

**VIELEN DANK FÜR IHR  
VERTRAUEN IN DIE WAHL EINES  
MC HAUS MARKENPRODUKTS.  
WIR HOFFEN, DASS ES IHNEN  
GEFÄLLT UND DASS ES IHRE  
ERWARTUNGEN VOLL ERFÜLLT.**

# Índice

## WiFi - Tuya Smart App - Alexa - Google Home **106**

### **ES** **6**

Informaciones generales	6
Descripción del producto	7
Instalación	10
Panel de control	14
Modalidades	16
Protección	19
Mantenimiento	20
Resolución problemas	21
Garantía y precauciones	23
Características Técnicas	24
Declaración de conformidad	25

### **FR** **26**

Informations générales	26
Description du produit	27
Installation	30
Panneau de commande	34
Modes	36
Protection	39
Maintenance	40
Dépannage	41
Garantie et précautions	43
Caractéristiques techniques	44
Déclaration de conformité	45

### **IT** **46**

Informazioni generali	46
Descrizione del prodotto	47
Installazione	50
Pannello di controllo	54
Modalità	56
Protezione	59
Manutenzione	60
Risoluzione dei problemi	61
Garanzia e precauzioni	63
Specifiche tecniche	64
Dichiarazione di conformità	65

### **DE** **66**

Allgemeine Informationen	66
Beschreibung des Produkts	67
Einbau	70
Bedienfeld	74
Modi	76
Schutz	79
Wartung	80
Fehlersuche	81
Garantie und Vorsichtsmaßnahmen	83
Technische Daten	84
Konformitätserklärung	85

### **EN** **86**

General Information	86
Product description	87
Installation	90
Control panel	94
Modes	96
Protection	99
Maintenance	100
Troubleshooting	101
Warranty and precautions	103
Technical specifications	104
Declaration of Conformity	105

## INTRODUCCIÓN

Gracias por elegir este aire acondicionado móvil para proporcionarle a usted y a su familia todos los requisitos de "Comodidad en el hogar" para su hogar, casa u oficina. El aparato se puede mover de una habitación a otra dentro de su hogar y configuración en solo minutos.

Es un intercambiador de aire de sala multifuncional, aparato de procesamiento de aire, diseñado para ofrecerle las funciones de: aire acondicionado, deshumidificación, ventilador independiente y calefacción. La presión estática externa a la que se probó el aparato es 0 Mpa.

Este manual le proporcionará información valiosa necesaria para el cuidado y mantenimiento adecuado de su nuevo aparato. Por favor, tómese unos momentos y lea las instrucciones a fondo. Si correctamente mantenido, su aparato le dará muchos años de funcionamiento sin problemas.

## NORMAS DE SEGURIDAD

Puede contactar con nuestro Servicio Técnico Oficial para consultas sobre montaje o mantenimiento, resolución de problemas y para la compra de recambios y/o accesorios. Guarde este manual de instrucciones para una referencia futura. Consulte toda la documentación, embalaje y las etiquetas del producto antes de utilizarlo.

Lea y entienda todas las advertencias e instrucciones de seguridad cuidadosamente antes de usar esta máquina. El incumplimiento de las advertencias e instrucciones puede provocar descargas eléctricas, incendio y/o lesiones graves. No utilice este producto si alguno de sus componentes está dañado.

## USUARIOS

Esta máquina ha sido diseñada para ser manipulada por usuarios mayores de edad que hayan leído y entendido estas instrucciones. No permita que personas menores de edad y personas que no entiendan estas instrucciones utilicen la máquina. Antes de utilizar esta máquina familiarícese con la misma. Asegúrese de que conoce donde están todos los controles, los dispositivos de seguridad y la manera en que se deben utilizar.

## SEGURIDAD PERSONAL

Esté alerta y use el sentido común cuando maneje esta máquina.

Nunca utilice la máquina con las protecciones defectuosas o sin dispositivos de seguridad.

Mantenga el aire acondicionado a 50 cm de distancia de los objetos del alrededor.

Coloque el aire acondicionado en un lugar plano y seco.

Mantenga la entrada y la salida del aire libre de obstrucciones.

No use esta máquina si está cansado, o tras haber ingerido drogas, alcohol y/o medicamentos.

Mantenga alejado el producto de combustibles, hornos de cocina y fuentes de calor.

No coloque objetos encima del aparato, ni en la entrada o salida del aire.

## ESPECIFICACIONES ELÉCTRICAS



- Todo el cableado debe cumplir con los códigos eléctricos locales y nacionales y ser instalado por un electricista calificado. Si tiene alguna pregunta con respecto a las siguientes instrucciones, póngase en contacto con un electricista calificado.
- Verifique la fuente de alimentación disponible y resuelva cualquier problema de cableado antes de la instalación y operación de esta unidad.
- Para su seguridad y protección, esta unidad se conecta a tierra a través del enchufe del cable de alimentación cuando se conecta a una toma de corriente a juego. Si no está seguro de si los enchufes de pared en su casa están correctamente conectados a tierra, consulte a un electricista. Si el cable de suministro está dañado, debe ser reemplazado por la fabricación, su agente de servicio o personas calificadas de manera similar para evitar un peligro.

## ELIMINACIÓN / RECICLAJE

Eliminación correcta de este producto

Esta marca indica que este producto no debe desecharse con otros residuos domésticos en todo el mundo. Para evitar posibles daños al medio ambiente o a la salud humana derivados de la eliminación incontrolada de residuos, reciclelo de forma responsable para promover la reutilización sostenible de los recursos materiales. No lo tire con la basura doméstica. Sus componentes de plástico y de metal se pueden separar y reciclar. Lleve este producto a un centro de reciclado homologado (punto verde). Los materiales utilizados en el embalaje son reciclables: por favor, tírelos en el contenedor adecuado.

## ICONOS DE ADVERTENCIA

	¡Atención peligro!		¡Combustible inflamable! Riesgo de fuego o explosión.
	Lea atentamente el manual de usuario, manual de reparación, manual de instalación antes de poner la máquina en marcha.		Deshágase de su aparato de manera ecológica. No lo tire a los contenedores de basura doméstica.
			Cumple con las directivas CE.

## INSTRUCCIONES IMPORTANTES DE SEGURIDAD

Para reducir el riesgo de incendio, descargas eléctricas o lesiones al usar su aire acondicionado, siga estas precauciones básicas:

1. Enchufe en un enchufe de 3 puntas conectado a tierra.
2. No retire la punta del suelo.
3. No utilice un adaptador.
4. No utilice un cable de extensión.
5. Desconecte el aire acondicionado antes de realizar el mantenimiento.
6. Utilice dos o más personas para mover e instalar el aire acondicionado.
7. Este aparato puede ser utilizado por niños a partir de 8 años y personas con capacidad sensorial o mental o falta de experiencia y conocimiento si se les ha dado supervisión o instrucción sobre el uso del aparato de una manera segura y comprender los peligros involucrados.
8. Los niños no podrán jugar con el aparato. La limpieza y el mantenimiento del usuario no serán realizados por niños sin supervisión.
9. Si el cable de alimentación está dañado, debe ser sustituido por el fabricante, su agente de servicio o personas igualmente cualificadas para evitar un peligro.
10. El aparato se instalará de conformidad con las normas nacionales de cableado.
11. Este aparato no está destinado a personas (incluidos niños) con capacidades físicas, sensoriales o mentales reducidas o falta de experiencia y conocimientos, a menos que hayan recibido supervisión o instrucciones sobre el uso del aparato por parte de una persona responsable de su seguridad.
12. No utilice medios para acelerar el proceso de descongelación o para limpiar, distintos de los recomendados por el fabricante. Recomendado por el fabricante. El aparato deberá almacenarse en un local sin fuentes de ignición en funcionamiento continuo durante ejemplo: llamas abiertas, un operativo. Aparato de gas o un calentador eléctrico en funcionamiento. Tenga en cuenta que los refrigerantes. Puede no contener olor. No perforar ni quemar.
13. Cuando la máquina funcione mal, no la repare usted mismo. ¡Póngase en contacto con personal de mantenimiento cualificado o con un servicio recomendada por el proveedor para su reparación!

**Cantidad máxima de carga de refrigerante: 165g**

El aire acondicionado portátil está destinado a emitir aire frío para climatizar un espacio, en el ámbito doméstico. Cualquier otro uso diferente al descrito anteriormente puede provocar situaciones peligrosas y exime al fabricante de toda responsabilidad.

## DESCRIPCIÓN DEL PRODUCTO

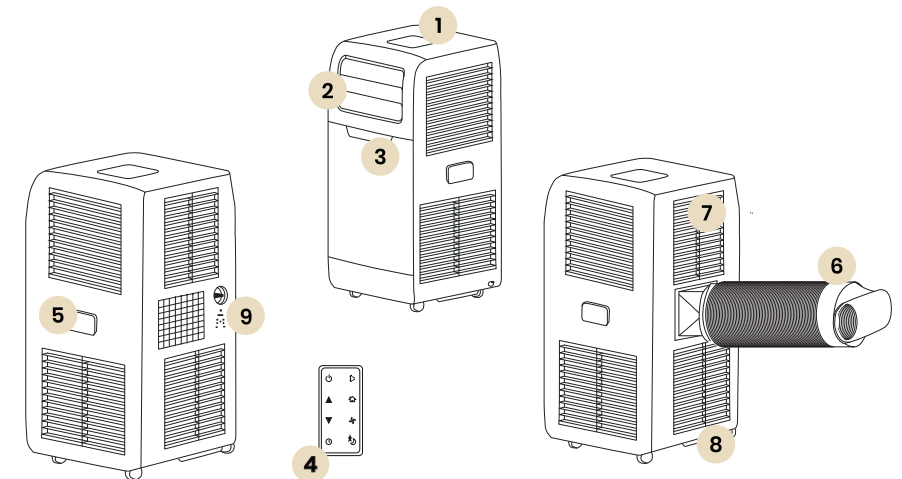
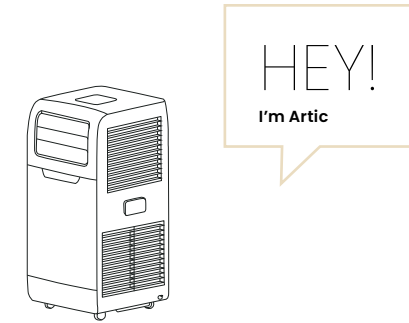

### CONNECTIVIDAD



- |   |                   |   |   |
|---|-------------------|---|---|
| 1 | Panel de control  | 6 | Manguera de salida  |
| 2 | Salida de aire    | 7 | Entrada de aire   |
| 3 | Receptor de señal | 8 | Orificio de drenaje de la humedad del aire                  |
| 4 | Mando a distancia | 9 | Orificio de drenaje del aire (conectar manguera de drenaje) |
| 5 | Asa de transporte |   |   |

**INSTALACIÓN**

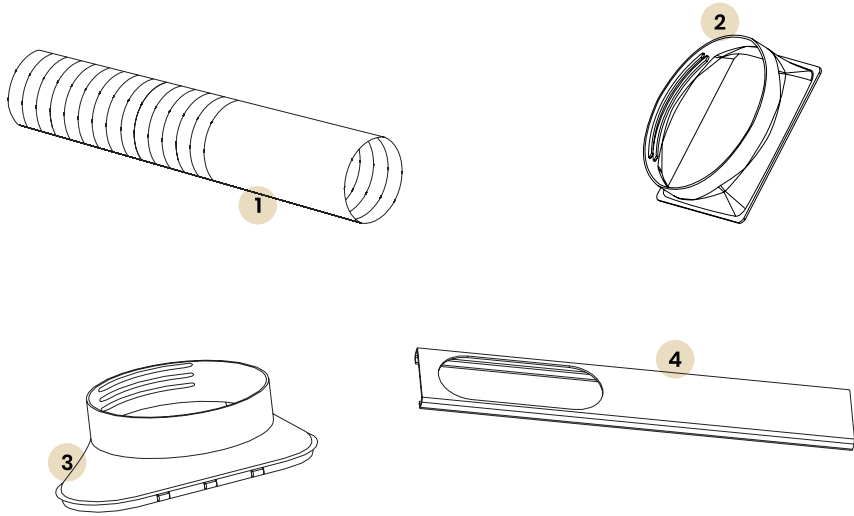

- 1 Conducto de salida de aire
- 2 Conector del conducto de salida del aire
- 3 Adaptador de escape de ventana
- 4 Placa deflectora
- 5 Mando a distancia
- 6 Manguera de drenaje

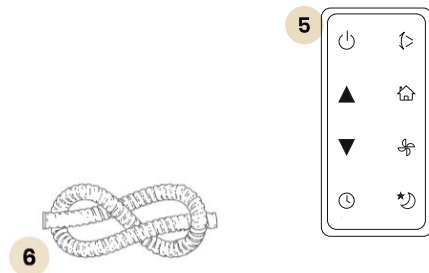

Eliges el mejor lugar

1. Al lado de una ventana, una puerta o una ventana francesa.
2. Mantenga una distancia mínima de 60 cm entre la salida de aire de retorno y la pared u otros obstáculos.
3. Fije un extremo de la manguera de aire en la salida de aire de la parte inferior del aparato.
4. Extienda la manguera de aire para asegurarse de que el otro extremo de la manguera de aire tiene espacio libre entre la ventana.
5. La salida o entrada de aire no puede estar bloqueada por una rejilla protectora o cualquier obstáculo.

**INSTALAR EL CONDUCTO DE EXTRACCIÓN DE AIRE**

Cómo conectar los conectores al conducto de extracción de aire

1. Extienda el conducto de extracción de aire sacando los dos extremos del conducto.

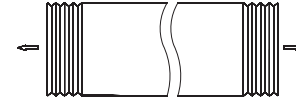

2. Atornille el conducto de salida de aire en el conector del conducto de salida de aire.

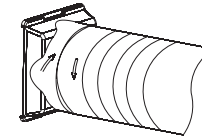

3. Atornille el conector de la ventana en el conector de plástico.

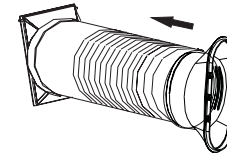

4. Conecte el conector del conducto de salida de aire a la unidad.

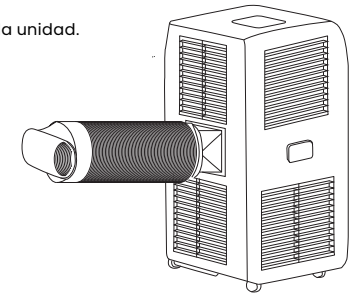

**NOTA:** Las figuras de este manual se basan en la vista externa de un modelo estándar. En consecuencia, la forma puede diferir de la del acondicionador de aire que haya seleccionado. Mc Haus se reserva el derecho de modificar las características técnicas sin previo aviso.

**INSTALACIÓN**

**1**

Inserte la placa A en la placa B de acuerdo con la dirección de la flecha en el dibujo de la Fig. 1.

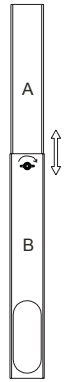
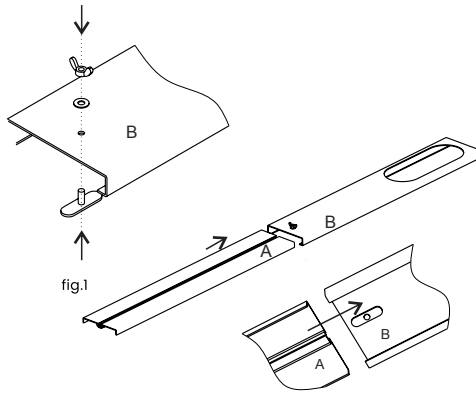

**2**

El montaje finaliza como se ilustra en el dibujo de la Fig. 2, el consumidor puede ajustar la placa A hacia arriba o hacia abajo de acuerdo con la altura de la ventana.

**3**

Instale el conducto de aire de escape y sus accesorios en el kit de ventana de acuerdo con la dirección de la flecha en el dibujo de la Fig.3.

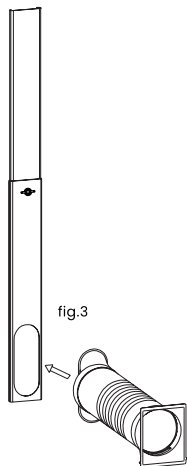

**4**

Instale el conducto de aire de escape, el kit de ventana y sus accesorios tal y como se muestra en el dibujo de la Fig.4.

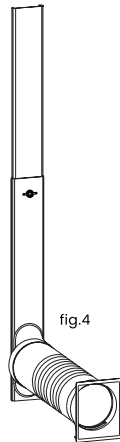
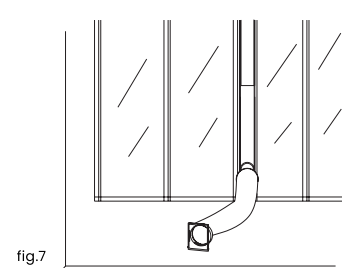

fig.5

**5**

Abra la ventana en la que necesite instalar el conducto de aire de escape, el kit de ventana y sus accesorios.



**7**

Instale el conducto de aire de escape, el kit de ventana y sus accesorios en la ventana de acuerdo con el dibujo de la Fig. 7.

fig.9

**9**

El conducto de salida de aire y sus accesorios están terminados como se muestra en la figura 9.

fig.6

**6**

Instale el conducto de aire de escape, el kit de ventana y sus accesorios en la ventana y, a continuación, cierre la ventana de acuerdo con la dirección de la flecha en el dibujo de la Fig6 para presionar firmemente el kit de ventana.

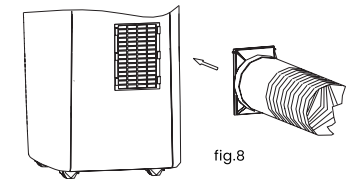

**8**

Conecte el otro extremo del conducto de salida de aire y sus accesorios al acondicionador de aire portátil.

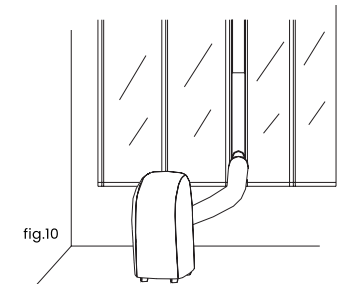

**10**

Montaje de toda la unidad tal y como se muestra en el dibujo de la figura 10.

**PANEL DE CONTROL**

**dormir**  
**timer**  
**swing**  
**wifi**

**auto**  
**fresco**  
**seco**  
**ventilador**  
**calor**

**bajo**   **medio**   **alto**

+ ▲   ▼ -

modo noche   velocidad   modalidad

temporizador   swing   On/Off



**MANDO DE CONTROL**

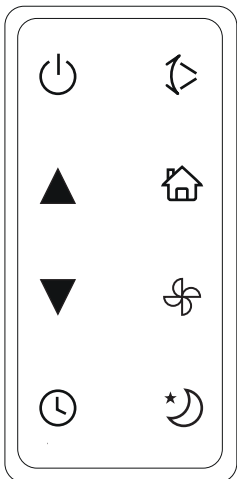

- Presionando este botón el aparato se pondrá en marcha o se apagará.
- Utilizado para el sistema de oscilación automático.
- Se utilizan para regular la temperatura ambiente y el temporizador.
- Presione este botón para seleccionar los diferentes modos de funcionamiento.
- Se utiliza este botón para seleccionar la velocidad del ventilador en secuencia.
- Se utiliza para activar el encendido/apagado automático.
- Presione este botón para seleccionar/deseleccionar la modalidad

**OPERACIONES PANEL DE CONTROL**

● **Encienda el aparato**

- Enchufe, luego la unidad emite un pitido.
- Presione el botón , luego la unidad se enciende. El led muestra la temperatura ambiente y funciona en modo automático

● **Selecciona el modo de funcionamiento**

- Presione el botón para seleccionar el modo deseado que se muestra a continuación.

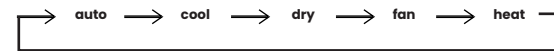

● **Ajustar la temperatura.**

- La temperatura se puede ajustar dentro de un rango de 15°C a 31°C por 1°C.
- Pulse + o - para aumentar o disminuir la temperatura 1°C pulsando una vez.
- La unidad led muestra la temperatura objetivo durante 5 segundos y luego muestra la temperatura ambiente.

● **Selecciona la velocidad del ventilador**

- Presione el botón para seleccionar el modo deseado que se muestra a continuación

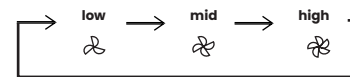

● **Encender/Apagar**

- Cuando presione el botón una segunda vez, la unidad se emitirá un sonido y se apagará

● **Swing**

- Presiona este botón para configurar el swing.



## MODALIDADES PRINCIPALES

### ● Modalidad **auto**

1. Una vez seleccionada la modalidad Operación **auto** el sensor de temperatura interna selecciona automáticamente la modalidad **cool** o **fan**.
2. Cuando la temperatura ambiente es  $> 24^{\circ}\text{C}$  el dispositivo seleccionará automáticamente el modo **cool**.
3. Cuando la temperatura ambiente es  $< 24^{\circ}\text{C}$  el dispositivo seleccionará automáticamente el modo **fan**.

### ● Modalidad **dry**

1. El ventilador centrífugo de arriba funcionará a baja velocidad y la velocidad no se puede ajustar.
2. El compresor y el ventilador centrífugo se detendrán después de funcionar 8 min. Su funcionamiento empezará otra vez después 6 minutos.
3. El dispositivo adopta el modo de deshumidificación a temperatura constante y el ajuste de temperatura no es eficaz.

### ● Modalidad **cool**

1. Cuando la temperatura ambiente es superior a la temperatura establecida, el compresor comienza a funcionar.
2. Cuando la temperatura ambiente es más baja que la temperatura establecida, el compresor se para e funciona a la velocidad automática.

### ● Modalidad **fan**

1. El ventilador centrífugo arriba funciona a la velocidad establecida y el compresor no funciona.
2. El ajuste de la temperatura no es efectivo.

### ● Modalidad **heat**



1. Cuando la temperatura ambiente es superior a la temperatura ajustada, la unidad detiene la función de calefacción.
2. Cuando la temperatura ambiente sea inferior a la temperatura ajustada, la unidad iniciará la función de calefacción.

## MODALIDADES PRINCIPALES

### ● Modalidad

1. Presione el botón "temporizador" para establecer la hora de apagado automático mientras la unidad está funcionando.
2. Presione el botón "temporizador" para establecer la hora de encendido automático mientras la unidad está lista. El tiempo se puede ajustar dentro de un rango de 1h hasta 24h.
3. Presione el botón ▲ o ▼ para aumentar o disminuir de 1 hora pulsando 1 vez.

### ● Modalidad

1. La modalidad  es efectiva cuando la unidad está en modo **cool**.
2. Presione el botón  en modo **cool**, entonces la unidad funcionará en modo de espera y el ventilador centrífugo arriba girará automáticamente a baja velocidad. La temperatura establecida aumentará  $1^{\circ}\text{C}$  después de una hora, y aumentará  $2^{\circ}\text{C}$  después de dos horas. Después de seis horas, la unidad dejará de funcionar.

### ● Modalidad

1. Cuando esta modalidad está activa las alas oscilarán automáticamente arriba y abajo. Presionar una segunda vez el botón para apagar esta modalidad.

#### AVISO:

La placa de control principal tiene función de memoria, cuando la unidad está lista para ejecutarse, pero en estado de parada, la placa de control principal puede memorizar la inicialización del modo de trabajo. Cuando el dispositivo está activo, funcionará con el mismo modo de trabajo que la última vez, sin necesidad de restablecer nuevamente la modalidad de funcionamiento. Esta condición no está disponible cuando la unidad está en modo **auto**.

## □ CÓMO INSTALAR LAS PILAS

Desliza la tapa para abrirla.  
Asegúrese que la dirección sea correcta.

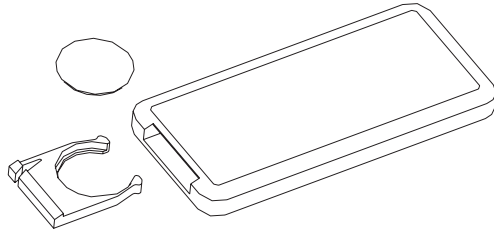

1. Abra la tapa trasera y retire la película aislante de las pilas ;
2. Coloque las pilas dentro de la ranura, con el ánodo y el cátodo en las direcciones correctas;
3. Coloque la tapa posterior.

### ● Advertencias:

1. El ánodo y el cátodo de las pilas deben corresponderse con los signos de "+" y "-" en el mando a distancia;
2. No utilice pilas nuevas junto con pilas gastadas;
3. En caso de no utilizar las pilas durante mucho tiempo, sáquelas;
4. Para evitar la contaminación del medio ambiente, saque las pilas usadas y deséchelas de forma segura y adecuada.

## □ FUNCIONAMIENTO

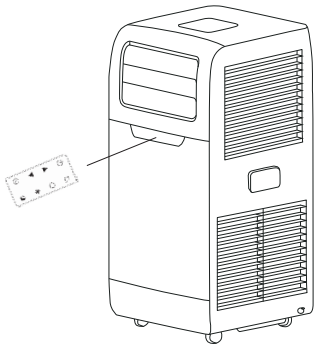

Para hacer funcionar el aire acondicionado, apunte el mando a distancia al receptor de señal: el mando a distancia hará funcionar el aire acondicionado a una distancia de hasta 5 m cuando apunte al receptor de señal del aire acondicionado.

## □ PROTECCION

- El dispositivo de protección se dispara y detiene la aplicación en los siguientes casos.

### Refrigeración

La temperatura interior del ambiente es superior a 43°C  
La temperatura interior del ambiente es bajo los 15°C.

### Deshumidificación

La temperatura es bajo los 15°C.

### Heating

La temperatura interior del ambiente es superior a 31°C

Si el aire acondicionado funciona en modo refrigeración o en modo seco con la puerta o el viento abiertos durante mucho tiempo cuando la humedad relativa es superior al 80%, el rocío puede gotear por la salida.

- El dispositivo de protección funcionará en los siguientes casos.

Para reiniciar la unidad inmediatamente después de que se detenga el funcionamiento o para cambiar de modo durante el funcionamiento, debe esperar 3 minutos.

Si se desconecta el enchufe, al reiniciar el aparato, éste volverá al modo original, el temporizador ON y el temporizador OFF deben ajustarse de nuevo.

### RECORDATORIO ESPECIAL

Hay un reciclaje de agua de condensación oculto en esta unidad. El agua de condensación se mantiene parcialmente reciclada entre el condensador y la placa de agua.

Cuando el nivel de agua sube al nivel superior, el interruptor de flotador y el indicador de agua llena (E4) se encienden para recordar que se debe drenar el agua.

Por favor, corte el suministro eléctrico, mueva el aparato a un lugar adecuado, retire el tapón de drenaje, drene el agua por completo.

Después del vaciado, vuelva a colocar el tapón, o el aparato podría tener fugas y mojar la habitación.

Si el aparato está colocado en una posición que admite agua de drenaje, también puede conectar la manguera de drenaje al puerto de drenaje para drenar el agua.

## MANTENIMIENTO

1. Corte el suministro eléctrico. Apague primero el aparato antes de desconectarlo de la red eléctrica.
2. Limpie con un paño suave y seco. Utilice agua tibia (por debajo de 40°C (104F) para limpiar si el aparato está muy sucio.
3. Nunca utilice sustancias volátiles como gasolina o polvo de pulir para limpiar el aparato.
4. Nunca rocíe agua sobre la unidad principal. ¡Es realmente peligroso!

Es necesario limpiar el filtro de aire después de utilizarlo durante unas 100 horas. Límpialo de la siguiente manera.

1. Parar el aparato y quitar el filtro del aire.
2. Limpiar y volver a instalar el filtro del aire. Si el dispositivo es muy sucio lávelo con una solución de detergente en agua tibia.
3. Después de limpiarlo, séquelo en un lugar fresco y a la sombra y vuelva a instalarlo.
4. Limpie el filtro de aire cada dos semanas si el dispositivo funciona en un entorno con alto nivel de polvo.

## MANTENIMIENTO DESPUÉS DEL USO

1. Si el aparato no se va a utilizar durante mucho tiempo, asegúrese de sacar el tapón de goma primario y secundario del orificio de desagüe para vaciar el agua.
2. Mantenga el aparato en funcionamiento con el ventilador solo durante medio día en un día soleado para secar el interior del aparato. Evitar que coja moho.
3. Detenga el aparato y desenchúfelo de la toma de corriente; a continuación, extraiga las pilas del mando a distancia y guarde el aparato correctamente.
4. Limpie el filtro de aire y vuelva a instalarlo.
5. Retire las mangueras de aire y guárdelas adecuadamente. Tape bien el orificio.

## RESOLUCIÓN DE PROBLEMAS

Los siguientes casos pueden no ser siempre una avería.

Por favor, compruebe las sugerencias a continuación antes de solicitar el servicio.

### ● **No funciona**

1. Si se dispara el protector o se funde el fusible
2. Por favor, espere 3 minutos y vulva a arrancar; el dispositivo protector puede estar impidiendo que la unidad funcione.
3. Si las pilas del mando a distancia están agotadas.
4. Si el enchufe no está bien conectado.

### ● **Funciona por poco tiempo**

1. Si la temperatura programada se aproxima a la temperatura ambiente, puede reducirla.
2. La salida de aire está bloqueada por un obstáculo. Retire el obstáculo.

### ● **Funciona pero no enfría**

1. Si la puerta o la ventana están abiertas
2. Si hay otro aparato que funciona con calor, como un calefactor o una lámpara etc...
3. El filtro de aire está sucio, por favor límpielo.
4. La salida o entrada de aire está bloqueada.
5. La temperatura ajustada es demasiado alta.

### ● **Fuga de agua durante los movimientos**

1. Drenar el condensado antes de mover
2. Para evitar fugas de agua, coloque la unidad en un terreno llano.

### ● **No funciona y el agua está llena (indicador E4)**

1. Extraiga el tapón de goma para vaciar el agua
2. Si a menudo se encuentra en este estado, póngase en contacto con un técnico cualificado.

## RESOLUCIÓN DE PROBLEMAS

Antes de reclamar la reparación, compruebe la maquina cómo se indica a continuación

Fallas	Causas	Soluciones
La maquina no arranca	Fallo de alimentación No está enchufado Enchufe o toma dañados Fusible roto	Enchufa y sustituya el cable de alimentación o la toma de corriente Reemplace el fusible por el proveedor de servicio (especificación 3.15A/250VAC)
La maquina se para automáticamente	Aguado temporizado o temperatura programada alcanzada	Reinicie o espere a la conmutación automática.
No hay frío en el modo de refrigeración	Temperatura ambiente inferior a la fijada Ma máquina entra en protección antihielo.	Se trata de un fenómeno normal, la máquina conmutará automáticamente cuando la temperatura ambiente sea superior a la temperatura ajustada; La máquina conmutará automáticamente una vez finalizada la protección antihielo
El led muestra el código ed fallo "E2"	El sensore de la temperatura ambiente falla o está dañado	Sustituya el sensor de temperatura ambiente
El led muestra el código ed fallo "E5"	El sensor del tubo de aceite del evaporador falla o está dañado	Sustituya el sensor de la tubería del serpentín del evaporado
El led muestra el código ed fallo "E4"	Advertencia de agua llena	Escurrir el agua

## GARANTÍA

El fabricante ofrece garantía de acuerdo con la legislación del país de residencia del cliente.

Este producto tiene una garantía de 3 años a partir de la fecha de compra.

Las reparaciones en garantía sólo pueden ser realizadas por un centro de servicio autorizado.

Para hacer valer la garantía, debe presentarse la factura de compra original (con la fecha de compra y el producto debe estar completo y con todos sus accesorios).

La garantía no se aplicará en los casos de:

- Desgaste normal
- La falta de mantenimiento
- Uso incorrecto, por ejemplo, sobrecarga del aparato, uso de accesorios no homologados.
- accesorios no aprobados
- Uso de fuerza, daños causados por influencias externas
- Mal montaje o un uso inapropiado
- Daños causados por la inobservancia del manual del usuario, por ejemplo, la conexión a una red eléctrica inadecuada o el uso de accesorios no homologados.
- Daños causados por la inobservancia del manual del usuario, por ejemplo, la conexión a una red eléctrica inadecuada o el incumplimiento de las instrucciones de instalación.
- Aparatos parcial o totalmente desmontados.

## PRECAUCIONES

- Mantenga la unidad a una distancia mínima de 1 metro de televisores o radios para evitar interferencias electromagnéticas.
- No exponga la unidad a la luz solar directa para evitar la pérdida de color de la superficie.
- No incline la unidad más de 35° ni la coloque boca abajo durante el transporte.
- Coloque la unidad sobre una superficie plana con menos de 5° de inclinación.
- La unidad funciona de forma más eficiente en determinadas ubicaciones (consulte las Especificaciones técnicas).
- Vacíe la bandeja de drenaje de condensados antes de guardar la unidad para prolongar la vida útil de la unidad al final de la temporada.
- No utilice disolventes químicos (por ejemplo, benceno o alcohol) para limpiar la superficie de la unidad.
- Asegúrese de cortar la corriente antes de desmontar o instalar la valla de entrada de aire.
- Por favor, vacíe el agua del depósito de agua, si desea mover la máquina.
- La batería debe retirarse del aparato antes de desguazarlo
- La batería debe desecharse de forma segura
- El enchufe debe retirarse antes de limpiar, mantener o llenar el aparato

## □ CARACTERÍSTICAS TÉCNICAS

Model	Artic-260
Capacidad de enfriamiento	9000BTU / 2600W
Capacidad de calentamiento	7000BTU / 2000W
Capacidad de deshumidificación	1.0 l/h
Potencia de entrada de refrigeración	950W / 4.3A
Potencia calorífica de entrada	750W / 3.4A
Volumen de flujo de aire (m3/h)	350 m3/h
Tensión/frecuencia nominal	220-240V~/50Hz
Nivel de presión de sonido	L <sub>PA</sub> : 54dB(A) L <sub>WA</sub> : 65dB(A)
Relación de eficiencia energética	2,6
Potencial de calentamiento global (kg CO2)	3
EER Clase	A
Presión del lado de succión	1.2MPa
Presión del lado de descarga	2.5MPa
Peso neto	22,5kg
Dimensiones w x d x h (cuerpo)	320x348x680 mm
Dimensiones w x d x h (embalaje)	382x410x880 mm
Protección eléctrica	Class I
Refrigerante	R290/165g
Espacio de aplicación (mq)	13~18mq
Fusible en miniatura	3,15A 250VAC

## □ DECLARACIÓN DE CONFORMIDAD (CE)

Nosotros, BESELF BRANDS S.L., propietaria de la marca Mc Haus, con sede en Calle Blanquers 7-8 43800 Valls (Tarragona) - Spain, declaramos que ARTIC 260, a partir del número de serie del año 2023 en adelante, es conforme con los requerimientos de las Directivas del Parlamento Europeo y del Consejo aplicables:

- Directiva 2001/95/CE del Parlamento Europeo y del Consejo, de 3 de diciembre de 2001, relativa a la seguridad general de los productos.
- Low Voltage Directive 2014/35/EU

El producto entregado coincide con el ejemplar que fue sometido al examen CE de tipo.

Normas armonizadas: EN 60335-2-40:2003 / A13:2012  
EN 60335-1:2012 / A15:2021  
EN 62233:2008

Valls (España), 1 de enero de 2023

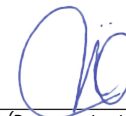

Mireia Calvet, CEO (Representante autorizado y responsable de la documentación técnica).

**Mc HAUS**

 **Beself  
Brands S.L.**

## INTRODUCTION

Nous vous remercions d'avoir choisi ce climatiseur mobile pour vous fournir, à vous et à votre famille, toutes les exigences du "confort domestique" pour votre maison, votre domicile ou votre bureau. L'unité peut être déplacée d'une pièce à l'autre de votre maison et installée en quelques minutes seulement.

C'est un échangeur d'air ambiant multifonctionnel, un appareil de traitement de l'air, conçu pour vous offrir les fonctions de : climatisation, déshumidification, ventilateur indépendant et chauffage. La pression statique externe à laquelle le dispositif a été testé est de 0 Mpa.

Ce manuel vous fournira des informations précieuses pour l'entretien et la maintenance de votre nouvel appareil. Veuillez prendre quelques instants pour lire attentivement les instructions. S'il est correctement entretenu, votre appareil vous donnera de nombreuses années de fonctionnement sans problème.

## MESURES DE SÉCURITÉ

Vous pouvez contacter notre service technique pour toute question concernant l'installation ou l'entretien, le dépannage et l'achat de pièces de rechange et/ou d'accessoires. Conservez ce manuel d'instructions pour toute référence ultérieure. Consultez toute la documentation, l'emballage et les étiquettes du produit avant de l'utiliser. Lisez et comprenez attentivement tous les avertissements et toutes les consignes de sécurité avant d'utiliser cette machine. Le non-respect des avertissements et des instructions peut entraîner un choc électrique, un incendie et/ou des blessures graves. N'utilisez pas ce produit si l'un de ses composants est endommagé.

## UTILISATEURS

Cette machine est conçue pour être utilisée par des utilisateurs adultes qui ont lu et compris ces instructions. Ne laissez pas les mineurs et les personnes qui ne comprennent pas ces instructions utiliser la machine. Avant d'utiliser cette machine, familiarisez-vous avec l'appareil. Assurez-vous de savoir où se trouvent toutes les commandes, les dispositifs de sécurité et comment les utiliser.

## LA SÉCURITÉ PERSONNELLE

Soyez vigilant et faites preuve de bon sens lorsque vous utilisez cette machine.

N'utilisez jamais la machine avec des protections défectueuses ou sans dispositifs de sécurité.

Maintenez le climatiseur à 50 cm des objets environnants.

Placez le climatiseur dans un endroit plat et sec. Veillez à ce que l'entrée et la sortie d'air ne soient pas obstruées.

N'utilisez pas cette machine si vous êtes fatigué, ou après avoir pris des drogues, de l'alcool et/ou des médicaments.

Gardez le produit à l'écart des combustibles, des cuisinières et des sources de chaleur.

Ne placez pas d'objets sur le dessus de l'appareil ou dans l'entrée ou la sortie d'air.

## SPÉCIFICATIONS ÉLECTRIQUES

- Tout le câblage doit être conforme aux codes électriques locaux et nationaux et être installé par un électricien qualifié. Si vous avez des questions concernant les instructions suivantes, contactez un électricien qualifié
- Vérifiez l'alimentation électrique disponible et résolvez tout problème de câblage avant l'installation et l'utilisation de cet appareil.
- Pour votre sécurité et votre protection, cet appareil est mis à la terre par la fiche du cordon d'alimentation lorsqu'il est branché dans une prise correspondante. Si vous n'êtes pas sûr que les prises murales de votre maison soient correctement mises à la terre, consultez un électricien. Si le cordon d'alimentation est endommagé, il doit être remplacé par le fabricant, son agent de service ou des personnes de qualification similaire afin d'éviter tout danger.







## ÉLIMINATION/RECYCLAGE

Élimination correcte de ce produit

Ce marquage indique que ce produit ne doit pas être jeté avec les autres déchets ménagers. Afin de prévenir tout dommage éventuel à l'environnement ou à la santé humaine dû à l'élimination incontrôlée des déchets, veuillez les recycler de manière responsable afin de promouvoir la réutilisation durable des ressources matérielles. Ne le jetez pas avec les ordures ménagères. Ses composants en plastique et en métal peuvent être séparés et recyclés. Veuillez apporter ce produit à un centre de recyclage agréé (Point vert).

Les matériaux utilisés dans l'emballage sont recyclables : veuillez les jeter dans le conteneur approprié.

## ICÔNES D'AVERTISSEMENT

	Attention, danger!		Combustible inflammable ! Risque d'incendie ou d'explosion.
	Lisez attentivement le manuel d'utilisation, le manuel de réparation, le manuel d'installation avant de mettre la machine en marche.		Mettez votre appareil au rebut en respectant l'environnement. Ne pas jeter dans les conteneurs d'ordures ménagères.
			Conforme aux directives CE.

## INSTRUCTIONS DE SÉCURITÉ IMPORTANTES

Pour réduire le risque d'incendie, de choc électrique ou de blessure lors de l'utilisation de votre climatiseur, suivez ces précautions de base :

1. Branchez-le sur une prise de courant à trois broches reliée à la terre.
2. Ne pas retirer la broche de la terre.
3. n'utilisez pas d'adaptateur.
4. N'utilisez pas de rallonge.
5. Débranchez le climatiseur avant de procéder à l'entretien.
6. Utilisez deux personnes ou plus pour déplacer et installer le climatiseur.
7. Cet appareil peut être utilisé par des enfants à partir de 8 ans et par des personnes ayant des capacités sensorielles ou mentales réduites ou un manque d'expérience et de connaissances, à condition qu'ils aient été supervisés ou qu'ils aient reçu des instructions concernant l'utilisation de l'appareil en toute sécurité et qu'ils aient compris les risques encourus.
8. Les enfants ne doivent pas jouer avec l'appareil. Le nettoyage et l'entretien par l'utilisateur ne doivent pas être effectués par des enfants sans surveillance.
9. Si le cordon d'alimentation est endommagé, il doit être remplacé par le fabricant, son agent de service ou des personnes de qualification similaire afin d'éviter tout danger.
10. L'appareil doit être installé conformément aux réglementations nationales en matière de câblage.
11. Cet appareil n'est pas destiné à être utilisé par des personnes (y compris les enfants) dont les capacités physiques, sensorielles ou mentales sont réduites ou qui manquent d'expérience et de connaissances, à moins qu'elles n'aient reçu une surveillance ou des instructions concernant l'utilisation de l'appareil par une personne responsable de leur sécurité.
12. N'utilisez pas de moyens pour accélérer le processus de dégivrage ou pour nettoyer autres que ceux recommandés par le fabricant. Recommandé par le fabricant. L'appareil doit être stocké dans une pièce sans sources d'ignition en fonctionnement continu, par exemple des flammes nues, un fonctionnement. Appareil à gaz ou chauffage électrique en fonctionnement. Notez que les réfrigérants. Ne peut pas contenir d'odeur. Ne pas percer ou brûler.
13. En cas de dysfonctionnement de la machine, ne la réparez pas vous-même, mais contactez un personnel qualifié ou un service recommandé par le fournisseur pour la réparation!

### Quantité maximale de charge de réfrigérant : 165g

Le climatiseur portable est destiné à émettre de l'air froid pour climatiser un espace, dans un environnement domestique. Toute autre utilisation que celle décrite ci-dessus peut entraîner des situations dangereuses et dégage le fabricant de toute responsabilité.

## DESCRIPTION DU PRODUIT

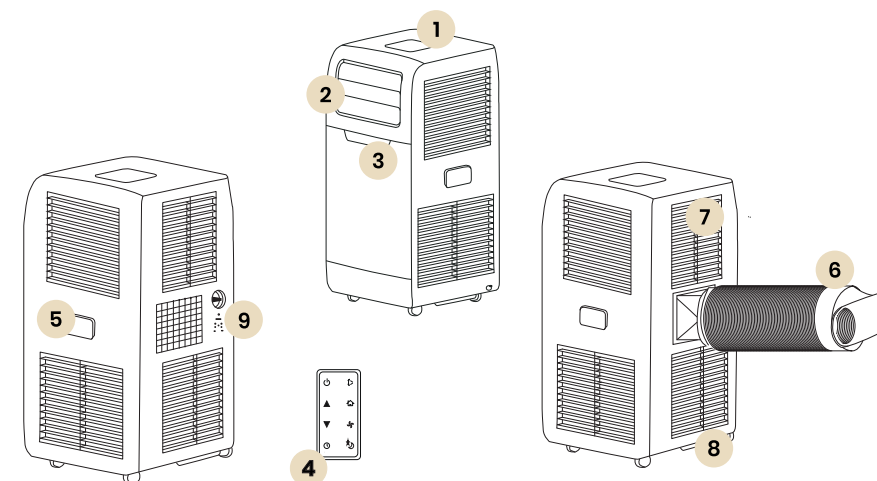
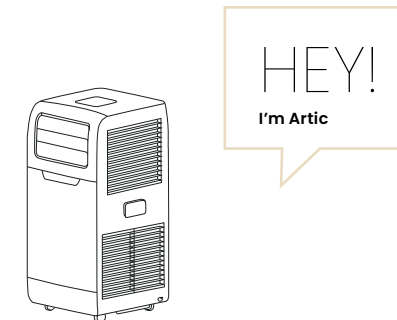

### CONNECTIVITÉ



- |   |                      |   |  |
|---|----------------------|---|--|
| 1 | Panneau de contrôle  | 6 | Tuyau de sortie  |
| 2 | Sortie d'air         | 7 | Entrée d'air   |
| 3 | Récepteur de signaux | 8 | Orifice d'évacuation de l'humidité de l'air                    |
| 4 | Télécommande         | 9 | Orifice d'évacuation de l'air (connecter le tuyau de drainage) |
| 5 | Poignée de transport |   |  |

## INSTALLATION

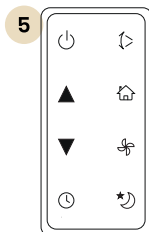
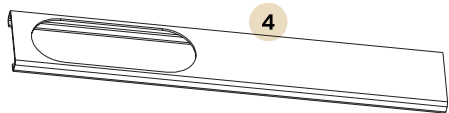
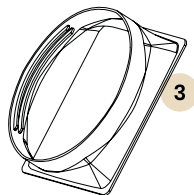
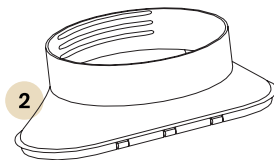
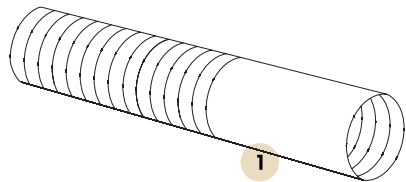

- 1 Conduit d'évacuation d'air
- 2 Adaptateur d'échappement de fenêtre
- 3 Connecteur du conduit d'air d'échappement
- 4 Plaque déflectrice
- 5 Télécommande
- 6 Tuyau de drainage

Vous choisissez le meilleur endroit

1. Près d'une fenêtre, d'une porte ou d'une porte-fenêtre. Près d'une fenêtre, d'une porte ou d'une porte-fenêtre.
2. Fixez une extrémité du tuyau d'air à la sortie d'air située en bas de l'appareil.
3. Prolongez le tuyau d'air pour vous assurer que l'autre extrémité du tuyau d'air a du jeu entre la fenêtre.
4. La sortie ou l'entrée d'air ne doit pas être bloquée par une grille de protection ou tout autre obstacle.

## INSTALLATION DU CONDUIT D'ÉVACUATION D'AIR

Comment raccorder les connecteurs au conduit d'air extrait

1. Allongez le conduit d'évacuation d'air en tirant sur les deux extrémités du conduit.

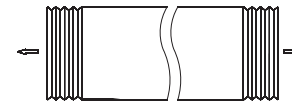

2. Visser le conduit d'évacuation d'air dans le connecteur du conduit d'évacuation d'air.

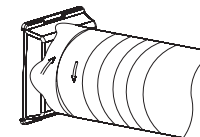

3. Vissez le connecteur de la fenêtre dans le connecteur en plastique

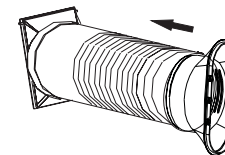

4. Connectez le connecteur du conduit de sortie d'air à l'unité

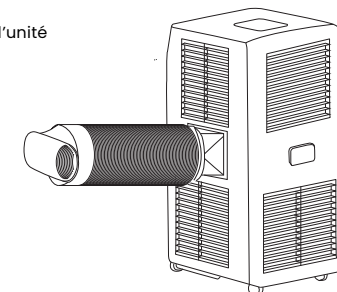

**REMARQUE:** les figures de ce manuel sont basées sur la vue extérieure d'un modèle standard. Par conséquent, la forme peut être différente de celle du climatiseur que vous avez choisi. Mc Haus se réserve le droit de modifier les caractéristiques techniques sans préavis.



## INSTALLATION

1

Insérez la plaque A dans la plaque B en suivant le sens de la flèche dans le dessin de la Fig. 1.

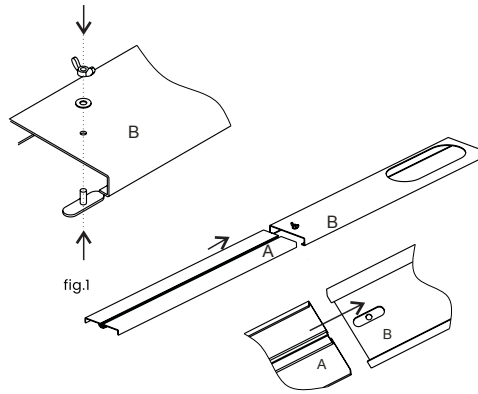

fig.1

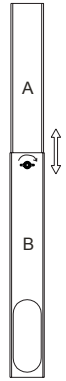

fig.2

2

L'assemblage est terminé comme illustré dans le dessin de la Fig. 2, le consommateur peut ajuster la plaque A vers le haut ou vers le bas en fonction de la hauteur de la fenêtre.

3

Installer le conduit d'évacuation d'air et ses accessoires sur le kit fenêtre en suivant le sens de la flèche sur le dessin de la Fig. 3.

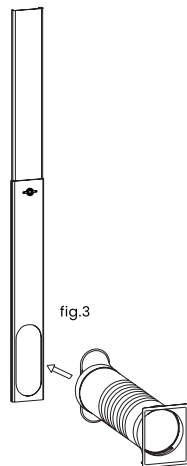

fig.3

4

Installer le conduit d'évacuation d'air, le kit fenêtre et ses accessoires comme indiqué sur le dessin de la Fig.4.

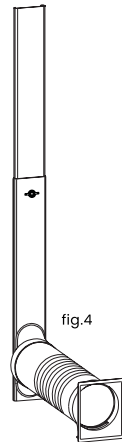

fig.4

fig.5

5

Ouvrez la fenêtre où vous devez installer le conduit d'évacuation d'air, le kit fenêtre et ses accessoires.

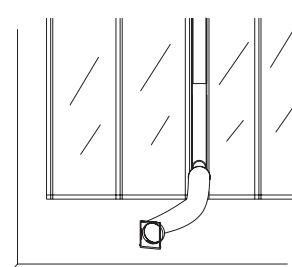

fig.7

7

Installez le conduit d'évacuation d'air, le kit de fenêtre et ses accessoires sur la fenêtre selon le dessin de la Fig. 7.

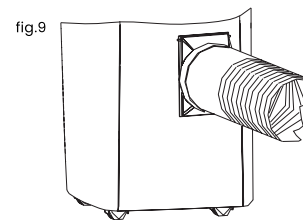

fig.9

9

Le conduit de sortie d'air et ses accessoires sont terminés comme indiqué sur la Fig. 9.

fig.6

6

Installez le conduit d'évacuation d'air, le kit fenêtre et ses accessoires sur la fenêtre, puis fermez la fenêtre en suivant le sens de la flèche dans le dessin de la Fig.6 pour bien appuyer sur le kit fenêtre.

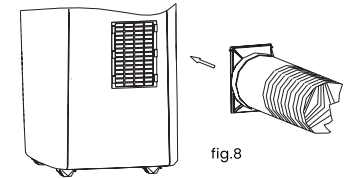

fig.8

8

Connectez l'autre extrémité du conduit d'évacuation d'air et ses accessoires au climatiseur portable.

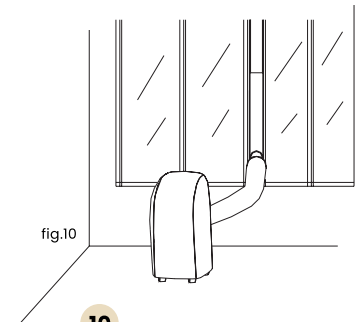
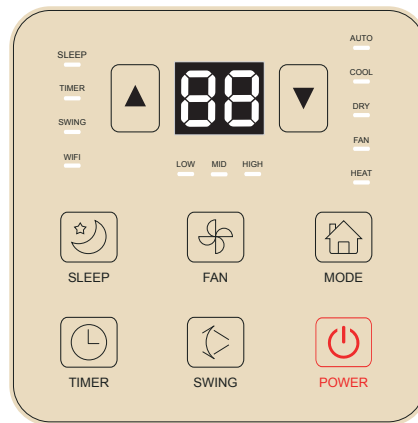
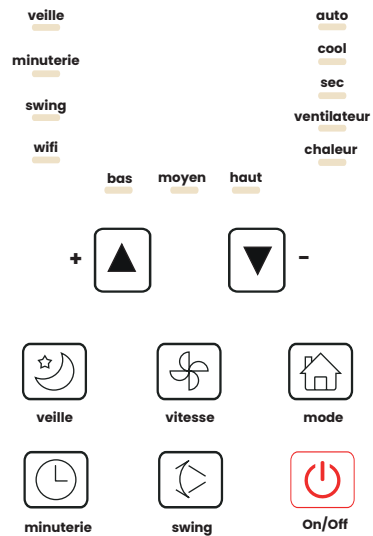

fig.10

10

Assemblez l'ensemble de l'unité comme indiqué sur le dessin de la figure 10.

## ☐ PANNEAU DE COMMANDE



## ☐ TÉLÉCOMMANDE

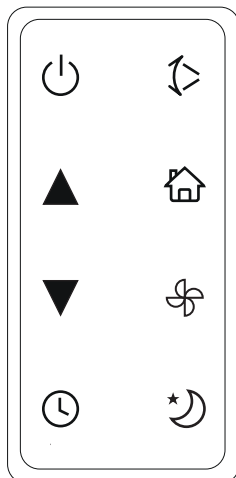

Une pression sur ce bouton permet de mettre l'appareil en marche ou de l'éteindre.

Utilisées pour régler la température ambiante et la minuterie.

Utilisé pour activer la fonction de marche/arrêt automatique.

Utilisé pour le système d'oscillation automatique.

Cette touche permet de sélectionner les différents modes de fonctionnement.

Ce bouton est utilisé pour sélectionner la vitesse du ventilateur en séquence.

Bouton pour sélectionner/désélectionner le mode de fonctionnement.

## ☐ OPÉRATIONS DU PANNEAU DE COMMANDE

### ● Mettre l'appareil en marche

- Branchez l'appareil, puis l'appareil émet un bip.
- Appuyez sur le bouton , puis l'appareil s'allume. La LED affiche la température ambiante et fonctionne en mode automatique.

### ● Sélectionner le mode de fonctionnement

- Appuyez sur le bouton  pour sélectionner le mode souhaité, comme indiqué ci-dessous.

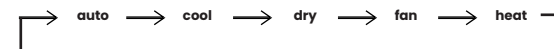

### ● Régler la température

- La température peut être réglée dans une plage de 15°C à 31°C par 1°C.
- Appuyez sur **+** ou **-** pour augmenter ou diminuer la température de 1°C en appuyant une fois. L'unité led affiche la température cible pendant 5 secondes, puis affiche la température ambiante..

### ● Sélectionner la vitesse du ventilateur

- Appuyez sur le bouton  pour sélectionner le mode souhaité comme indiqué ci-dessous

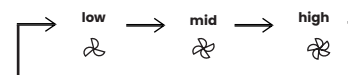

### ● On/Off

- Lorsque vous appuyez une seconde fois sur le bouton , l'unité émet un bip et s'éteint.

### ● Swing

- Appuyez sur ce bouton  pour régler le swing.

## MODALITÉS PRINCIPALES

### Mode auto

1. Une fois le mode de fonctionnement auto sélectionné, le capteur de température interne sélectionne automatiquement le mode cool ou fan.
2. Lorsque la température ambiante est  $> 24^{\circ}\text{C}$ , l'appareil sélectionne automatiquement le mode cool.
3. Lorsque la température ambiante est  $< 24^{\circ}\text{C}$ , l'appareil sélectionne automatiquement le mode fan.

### Mode dry

1. Le ventilateur centrifuge plafonnier fonctionne à basse vitesse et la vitesse ne peut pas être ajustée.
2. Le compresseur. Le ventilateur centrifuge descendant s'arrêtera après 8 minutes de fonctionnement et reprendra son fonctionnement après 6 minutes.
3. L'appareil adopte le mode de déshumidification à température constante et le réglage de la température n'est pas effectif.

### Mode cool

1. Lorsque la température ambiante est supérieure à la température réglée, le compresseur commence à fonctionner.
2. Lorsque la température ambiante est inférieure à la température réglée, le compresseur s'arrête et fonctionne à la vitesse automatique.

### Mode fan

1. Le ventilateur centrifuge ascendant fonctionne à la vitesse réglée et le compresseur ne fonctionne pas.
2. Le réglage de la température n'est pas effectif.

### Mode heat



1. Lorsque la température de la pièce est supérieure à la température réglée, l'appareil arrête la fonction de chauffage.
2. Lorsque la température de la pièce est inférieure à la température réglée, l'appareil commence à chauffer.

## MODALIDADES PRINCIPALES

### Mode

1. Appuyez sur la touche "Timer" pour régler l'heure d'arrêt automatique pendant que l'appareil fonctionne.
2. Appuyez sur la touche "Timer" pour régler l'heure de mise en marche automatique lorsque l'appareil est prêt. L'heure peut être réglée dans une plage de 1h à 24h.
3. Appuyez sur le bouton ▲ ou ▼ pour augmenter ou diminuer d'une heure en appuyant 1 fois.

### Mode

1. L'opération  est effective lorsque l'appareil est en mode cool. Appuyez sur le bouton  en mode cool, l'appareil fonctionnera alors en mode veille et le ventilateur centrifuge supérieur tournera automatiquement à basse vitesse. La température réglée augmentera de  $1^{\circ}\text{C}$  après une heure, et de  $2^{\circ}\text{C}$  après deux heures. Après six heures, l'appareil s'arrête de fonctionner.

### Mode

1. Lorsque ce mode est actif, les ailes se balancent automatiquement de haut en bas. Appuyez une seconde fois sur le bouton pour désactiver ce mode.

#### AVERTISSEMENT:

La carte de commande principale a une fonction de mémoire, lorsque l'appareil est prêt à fonctionner, mais en état d'arrêt, la carte de commande principale peut mémoriser l'initialisation du mode de travail. Lorsque l'appareil est actif, il fonctionnera avec le même mode de travail que la dernière fois, sans avoir à réinitialiser le mode de travail à nouveau.

(Cette condition n'est pas disponible lorsque l'appareil est en mode auto ).

## COMMENT INSTALLER LES PILES

Faites glisser le couvercle pour l'ouvrir.  
Assurez-vous que le sens est correct.

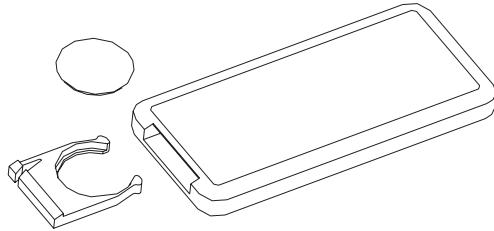

1. Ouvrez le couvercle arrière et retirez le film isolant des piles ;
2. Insérez les piles dans la fente, avec l'anode et la cathode dans le bon sens.
3. Replacez le couvercle arrière.

### ⦿ Avertissements:

1. L'anode et la cathode des piles doivent correspondre aux signes "+" et "-" des piles.
2. L'anode et la cathode des piles doivent correspondre aux signes "+" et "-" de la télécommande ;
3. Ne pas utiliser des piles neuves avec des piles usagées ;
4. Si les piles ne sont pas utilisées pendant une longue période, retirez-les ;
5. Pour éviter la pollution de l'environnement, retirez les piles usagées et mettez-les au rebut de manière sûre et appropriée.

## FOCTIONNEMENT

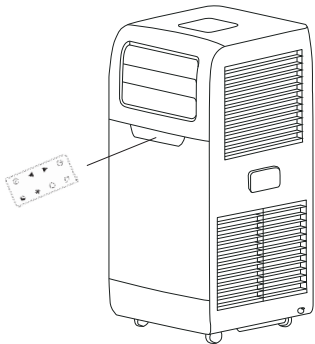

Pour faire fonctionner le climatiseur, pointez la télécommande vers le récepteur de signaux : la télécommande fera fonctionner le climatiseur à une distance maximale de 5 m lorsqu'elle est dirigée vers le récepteur de signaux du climatiseur.

## PROTECTION

- ⦿ **Le dispositif de protection se déclenche et arrête l'application dans les cas suivants.**

### Refroidissement

La température intérieure de la pièce est supérieure à 43°C.  
La température ambiante intérieure est inférieure à 15°C.

### Déshumidification

La température est inférieure à 15°C.

### Chauffage

La température de la pièce intérieure est supérieure à 31°C.

Si le climatiseur est utilisé en mode réfrigération ou en mode déshumidification avec la porte ou la porte à vent ouverte pendant une longue période lorsque l'humidité relative est supérieure à 80 %, de la rosée peut s'écouler de la sortie.

- ⦿ **Le dispositif de protection fonctionnera dans les cas suivants.**

Pour redémarrer l'appareil immédiatement après un arrêt de fonctionnement ou pour changer de mode en cours de fonctionnement, vous devez attendre 3 minutes.

Si la fiche est débranchée, lors du redémarrage de l'appareil, l'appareil revient au mode d'origine, la minuterie ON et la minuterie OFF doivent être réglées à nouveau.

### RAPPEL SPÉCIAL

Cet appareil est doté d'un système caché de recyclage de l'eau de condensation. L'eau de condensation est partiellement recyclée entre le condenseur et la plaque à eau.

Lorsque le niveau d'eau atteint le niveau supérieur, l'interrupteur à flotteur et l'indicateur de niveau d'eau (E4) s'allument pour vous rappeler de vidanger l'eau.

L'interrupteur à flotteur et l'indicateur de niveau d'eau (E4) s'allument pour vous rappeler de vidanger l'eau. Veuillez couper l'alimentation électrique, déplacer l'appareil dans un endroit approprié, retirer le bouchon de vidange et vider complètement l'eau.

Après la vidange, replacez le bouchon, sinon l'appareil risque de fuir et de mouiller la pièce.

Si l'appareil est placé dans une position qui accepte l'eau de vidange, vous pouvez également connecter le tuyau de vidange à l'orifice de vidange pour évacuer l'eau.

## MAINTENANCE

1. Coupez l'alimentation électrique. Éteignez d'abord l'appareil avant de le débrancher.
2. Nettoyez avec un chiffon doux et sec. Utilisez de l'eau tiède (inférieure à 40°C) pour nettoyer l'appareil s'il est très sale.
3. N'utilisez jamais de substances volatiles telles que de l'essence ou de la poudre à polir pour nettoyer l'appareil.
4. Ne vaporisez jamais d'eau sur l'unité principale, c'est vraiment dangereux !

Il est nécessaire de nettoyer le filtre à air après environ 100 heures d'utilisation. Nettoyez-le comme suit.

1. Arrêtez l'appareil et retirez le filtre à air.
2. Nettoyer et réinstaller le filtre à air. Si l'appareil est très sale, lavez-le avec une solution détergente dans de l'eau tiède.
3. Après le nettoyage, séchez-le dans un endroit frais et ombragé et réinstallez-le.
4. Nettoyez le filtre à air toutes les deux semaines si l'appareil est utilisé dans un environnement très poussiéreux.

## ENTRETIEN APRÈS UTILISATION

1. Si l'appareil n'est pas utilisé pendant une longue période, veillez à retirer les bouchons en caoutchouc primaire et secondaire de l'orifice de vidange pour évacuer l'eau.
2. Faites fonctionner l'appareil avec le ventilateur uniquement pendant une demi-journée par temps ensoleillé pour sécher l'intérieur de l'appareil. Évitez les moisissures.
3. Arrêtez l'appareil et débranchez-le de la prise de courant, puis retirez les piles de la télécommande et rangez l'appareil correctement.
4. Nettoyez le filtre à air et réinstallez-le.
5. Retirez les tuyaux d'air et rangez-les correctement. Bouchez hermétiquement le trou.

## DÉPANNAGE

Les cas suivants ne correspondent pas toujours à un dysfonctionnement. Veuillez vérifier les suggestions ci-dessous avant de demander une intervention.

### ● Il ne fonctionne pas

1. Si le protecteur se déclenche ou si le fusible est grillé.
2. Veuillez attendre 3 minutes et redémarrer ; le dispositif de protection peut empêcher l'appareil de fonctionner.
3. Si les piles de la télécommande sont déchargées.
4. Si la fiche n'est pas correctement branchée.

### ● Fonctionne pendant une courte période

1. Si la température réglée est proche de la température ambiante, vous pouvez réduire la température réglée.
2. La sortie d'air est bloquée par un obstacle. Retirez l'obstacle.

### ● Il fonctionne mais ne refroidit pas

1. Si la porte ou la fenêtre est ouverte.
2. S'il y a un autre appareil fonctionnant avec de la chaleur, tel qu'un chauffage ou une lampe etc...
3. Le filtre à air est sale, veuillez le nettoyer.
4. La sortie ou l'entrée d'air est bloquée.
5. La température réglée est trop élevée..

### ● Fuite d'eau pendant le déplacement.

1. Vidangez le condensat avant de déplacer l'appareil.
2. Pour éviter les fuites d'eau, placez l'appareil sur un sol plat.

### ● Ne fonctionne pas et l'eau est pleine (indicateur E4)

1. Retirez le bouchon en caoutchouc pour vidanger l'eau.
2. Si vous vous trouvez souvent dans cette situation, contactez un technicien qualifié.

## ☐ DÉPANNAGE

Avant de demander une réparation, vérifiez la machine comme suit

Défauts	Causes	Solutions
La machine ne démarre pas	Panne de courant Non branché Fiche ou prise endommagée Fusible cassé	Fiche Remplacer le cordon d'alimentation ou la prise Remplacer le fusible par le fournisseur de service (spécification 3.15A/250VAC)
La machine s'arrête automatiquement	Arrosage minuté ou température programmée atteinte	Redémarrez ou attendez la commutation automatique
Pas de refroidissement en mode refroidissement	Température ambiante inférieure à celle qui a été réglée La machine se met en mode de protection contre le gel	Il s'agit d'un phénomène normal, la machine se met en marche lorsque la température ambiante est supérieure à la température réglée La machine basculera automatiquement lorsque la protection contre le gel sera terminée.
La led indique le code d'erreur "E2"	Le capteur de température ambiante est défectueux ou endommagé	Remplacez le capteur de température ambiante
La led indique le code d'erreur "E5"	Le capteur de la conduite d'huile de l'évaporateur est défectueux ou endommagé	Remplacez le capteur du serpentin de l'évaporateur
La LED indique le code d'erreur "E4"	Avertissement d'eau pleine	Vidange de l'eau

## ☐ GARANTIE

Le fabricant fournit une garantie conformément à la législation du pays de résidence du client.

Ce produit est garanti pendant 3 ans à compter de la date d'achat.

Les réparations sous garantie ne peuvent être effectuées que par un centre de service agréé.

Pour faire valoir la garantie, il faut présenter la facture d'achat originale (avec la date d'achat) et le produit doit être complet et avec tous ses accessoires.

La garantie ne s'applique pas en cas de:

- d'usure normale
- Manque d'entretien
- Utilisation incorrecte, par exemple, surcharge de l'appareil, utilisation d'accessoires non approuvés.
- accessoires non approuvés
- usage de la force, dommages causés par des influences extérieures
- Installation incorrecte ou utilisation non conforme
- Dommages causés par le non-respect du manuel d'utilisation, par exemple le raccordement à un réseau électrique inadapté ou l'utilisation d'accessoires non homologués.
- Dommages causés par le non-respect du manuel de l'utilisateur, par exemple le raccordement à un réseau électrique inapproprié ou le non-respect des instructions d'installation.
- Les appareils partiellement ou totalement démontés.

## ☐ PRÉCAUTIONS

- Maintenez l'appareil à une distance d'au moins 1 mètre des téléviseurs ou des radios pour éviter les interférences électromagnétiques.
- N'exposez pas l'appareil à des interférences électromagnétiques.
- N'exposez pas l'appareil à la lumière directe du soleil pour éviter la décoloration de la surface.
- Ne pas incliner l'appareil de plus de 35° ou le placer à l'envers pendant le transport.
- Placez l'appareil sur une surface plane et inclinée à moins de 5°.
- L'appareil fonctionne plus efficacement dans certains endroits (voir Spécifications techniques).
- Spécifications techniques).
- Videz le bac d'évacuation des condensats avant de ranger l'unité afin de prolonger la durée de vie de l'unité.
- prolonger la durée de vie de l'unité à la fin de la saison.
- N'utilisez pas de solvants chimiques (par exemple, du benzène ou de l'alcool) pour nettoyer la surface de l'appareil.
- Veillez à couper l'alimentation électrique avant de démonter ou d'installer le grillage d'entrée d'air.
- Veuillez vider l'eau du réservoir d'eau, si vous voulez déplacer la machine.
- La batterie doit être retirée de la machine avant de la mettre au rebut.
- La batterie doit être mise au rebut en toute sécurité.
- La fiche doit être retirée avant de nettoyer, entretenir ou remplir l'appareil.

## □ CARACTÉRISTIQUES TECHNIQUES

Modèle	Artic-260
Capacité de refroidissement	9000BTU / 2600W
Capacité de chauffage	7000BTU / 2000W
Capacité de déshumidification	1.0 l/h
Puissance frigorifique d'entrée	950W / 4.3A
Puissance de chauffage à l'entrée	750W / 3.4A
Débit d'air (m3/h)	350 m3/h
Tension/fréquence nominale	220-240V~/50Hz
Niveau de pression acoustique	L <sub>PA</sub> : 54dB(A) L <sub>WA</sub> : 65dB(A)
Taux d'efficacité énergétique	2,6
Potentiel de réchauffement de la planète (kg CO2)	3
Classe EER	A
Pression côté aspiration	1.2MPa
Pression côté refoulement	2.5MPa
Poids net	22,5kg
Dimensions l x p x h (corps)	320x348x680 mm
Dimensions l x p x h (emballage)	382x410x880 mm
Protection électrique	Class I
Réfrigérant	R290/165g
Espace d'application (mq)	13~18mq
Fusible miniature	3,15A 250VAC

## □ DÉCLARATION DE CONFORMITÉ (CE)

Nous, BESELF BRANDS S.L., propriétaire de la marque Mc Haus, située Calle Blanquers 7-8 43800 Valls (Tarragona) - Spain, nous déclarons que ARTIC 260, à partir du numéro de série de l'année 2023, est conforme aux exigences des directives applicables du Parlement européen et du Conseil:

- Directive 2001/95/CE du Parlement européen et du Conseil du 3 décembre 2001 relative à la sécurité générale des produits.
- Low Voltage Directive 2014/35/EU

Le produit livré coïncide avec l'échantillon qui a été soumis à l'examen de type CE.

Normes harmonisées: EN 60335-2-40:2003 / A13:2012  
EN 60335-1:2012 / A15:2021  
EN 62233:2008

Valls (Espagne), 1 janvier 2023



Mireia Calvet, CEO (Représentant autorisé et responsable de la documentation technique).

**Mc HAUS**

 **Beself  
Brands S.L.**

## INTRODUZIONE

Grazie per aver scelto questo condizionatore mobile per fornire a voi e alla vostra famiglia tutti i requisiti di "Home Comfort" per la vostra casa, abitazione o ufficio. L'unità può essere spostata da una stanza all'altra della casa e installata in pochi minuti.

È uno scambiatore d'aria ambiente multifunzionale, un dispositivo di trattamento dell'aria, progettato per offrire le funzioni di: condizionamento, deumidificazione, ventilatore indipendente e riscaldamento. La pressione statica esterna a cui è stato testato il dispositivo è di 0 Mpa.

Questo manuale fornisce informazioni preziose per la cura e la manutenzione del nuovo apparecchio. Prendetevi qualche minuto per leggere attentamente le istruzioni. Se sottoposto a una corretta manutenzione, il vostro apparecchio vi garantirà molti anni di funzionamento senza problemi.

## PRECAUZIONI DI SICUREZZA

È possibile contattare il nostro servizio di assistenza tecnica per domande sull'installazione o la manutenzione, per la risoluzione dei problemi e per l'acquisto di parti di ricambio e/o accessori. Conservare il presente manuale di istruzioni per future consultazioni. Prima dell'uso, consultare tutta la documentazione, l'imballaggio e le etichette del prodotto. Leggere e comprendere attentamente tutte le avvertenze e le istruzioni di sicurezza prima di utilizzare la macchina. La mancata osservanza delle avvertenze e delle istruzioni può provocare scosse elettriche, incendi e/o gravi lesioni. Non utilizzare il prodotto se uno dei suoi componenti è danneggiato.

## UTENTI

Questa macchina è progettata per essere utilizzata da utenti adulti che abbiano letto e compreso le presenti istruzioni. Non consentire l'uso della macchina a minori e a persone che non comprendono le presenti istruzioni. Prima di utilizzare la macchina, familiarizzare con essa. Assicuratevi di sapere dove si trovano tutti i comandi e i dispositivi di sicurezza e come utilizzarli.

## SICUREZZA PERSONALE

Fare attenzione e usare il buon senso quando si utilizza questa macchina.

Non utilizzare mai la macchina con protezioni difettose o senza dispositivi di sicurezza.

Tenere il condizionatore a 50 cm di distanza dagli oggetti circostanti.

Posizionare il condizionatore d'aria in un luogo piatto e asciutto.

Mantenere l'ingresso e l'uscita dell'aria liberi da ostruzioni.

Non utilizzare l'apparecchio in caso di stanchezza o dopo aver assunto droghe, alcol e/o farmaci.

Tenere il prodotto lontano da combustibili, fornelli e fonti di calore.

Non collocare oggetti sopra l'apparecchio o nella zona di ingresso o uscita dell'aria.

## SPECIFICHE ELETTRICHE

- Tutti i cablaggi devono essere conformi alle norme elettriche locali e nazionali e devono essere installati da un elettricista qualificato. In caso di dubbi sulle istruzioni seguenti, rivolgersi a un elettricista qualificato.
- Verificare l'alimentazione disponibile e risolvere eventuali problemi di cablaggio prima dell'installazione e del funzionamento dell'unità.
- Per la sicurezza e la protezione dell'utente, l'unità è dotata di messa a terra attraverso la spina del cavo di alimentazione quando è collegata a una presa di corrente adeguata. Se non siete sicuri che le prese a muro della vostra casa siano correttamente collegate a terra, consultate un elettricista. Se il cavo di alimentazione è danneggiato, deve essere sostituito dal produttore, dal suo agente di assistenza o da persone analogamente qualificate, al fine di evitare un pericolo.







## SMALTIMENTO/RICICLAGGIO

Smaltimento corretto di questo prodotto

Questo marchio indica che questo prodotto non deve essere smaltito con altri rifiuti domestici. Per evitare possibili danni all'ambiente o alla salute umana dovuti a uno smaltimento incontrollato dei rifiuti, vi preghiamo di riciclarli in modo responsabile per promuovere il riutilizzo sostenibile delle risorse materiali. Non gettarlo insieme ai rifiuti domestici. I suoi componenti in plastica e metallo possono essere separati e riciclati. Portare questo prodotto in un centro di riciclaggio autorizzato (Punto Verde).

I materiali utilizzati per l'imballaggio sono riciclabili: si prega di smaltirli nell'apposito contenitore.

## ICONE DI AVVERTIMENTO

	Attenzione, pericolo!		Combustibile infiammabile! Rischio di incendio o esplosione.
	Leggere attentamente il manuale d'uso, il manuale di riparazione e il manuale di installazione prima di avviare la macchina.		Smaltire l'apparecchio nel rispetto dell'ambiente. Non smaltire nei contenitori dei rifiuti domestici.
			Conforme alle direttive CE.
			



## ISTRUZIONI IMPORTANTI PER LA SICUREZZA

Per ridurre il rischio di incendi, scosse elettriche o lesioni durante l'uso del condizionatore d'aria, seguire queste precauzioni di base:

1. Collegare la spina a una presa a 3 poli con messa a terra.
2. Non rimuovere il polo da terra.
3. Non utilizzare un adattatore.
4. Non utilizzare una prolunga.
5. Scollegare il condizionatore d'aria prima di eseguire la manutenzione.
6. Per spostare e installare il condizionatore d'aria, utilizzare due o più persone.
7. Questo apparecchio può essere utilizzato da bambini di età pari o superiore a 8 anni e da persone con ridotte capacità sensoriali o mentali o con mancanza di esperienza e conoscenza, a condizione che abbiano ricevuto supervisione o istruzioni sull'uso dell'apparecchio in modo sicuro e che comprendano i pericoli connessi.
8. I bambini non devono giocare con l'apparecchio. La pulizia e la manutenzione da parte dell'utente non devono essere eseguite da bambini senza supervisione.
9. Se il cavo di alimentazione è danneggiato, deve essere sostituito dal produttore, dal suo agente di assistenza o da persone analogamente qualificate, al fine di evitare un pericolo.
10. L'apparecchio deve essere installato in conformità alle normative nazionali in materia di cablaggio.
11. Questo apparecchio non è destinato all'uso da parte di persone (compresi i bambini) con ridotte capacità fisiche, sensoriali o mentali o con scarsa esperienza e conoscenza, a meno che non siano state sottoposte a supervisione o istruzioni sull'uso dell'apparecchio da parte di una persona responsabile della loro sicurezza.
12. Non utilizzare mezzi per accelerare il processo di sbrinamento o per la pulizia diversi da quelli raccomandati dal produttore. Consigliato dal produttore. L'apparecchio deve essere conservato in un locale privo di fonti di ignizione durante il funzionamento continuo, ad esempio fiamme libere, un'apparecchiatura in funzione. Apparecchio a gas o riscaldatore elettrico in funzione. Si noti che i refrigeranti. Può non contenere odori. Non perforare o bruciare.
13. In caso di malfunzionamento della macchina, non ripararla da soli. Per la riparazione rivolgersi a personale qualificato o a un servizio di assistenza raccomandato dal fornitore!

**Quantità massima di refrigerante: 165 g**

Il condizionatore portatile è destinato a emettere aria fredda per climatizzare uno spazio, in un ambiente domestico. Qualsiasi uso diverso da quello descritto può causare situazioni pericolose ed esonerare il produttore da qualsiasi responsabilità.

## DESCRIZIONE DEL PRODOTTO

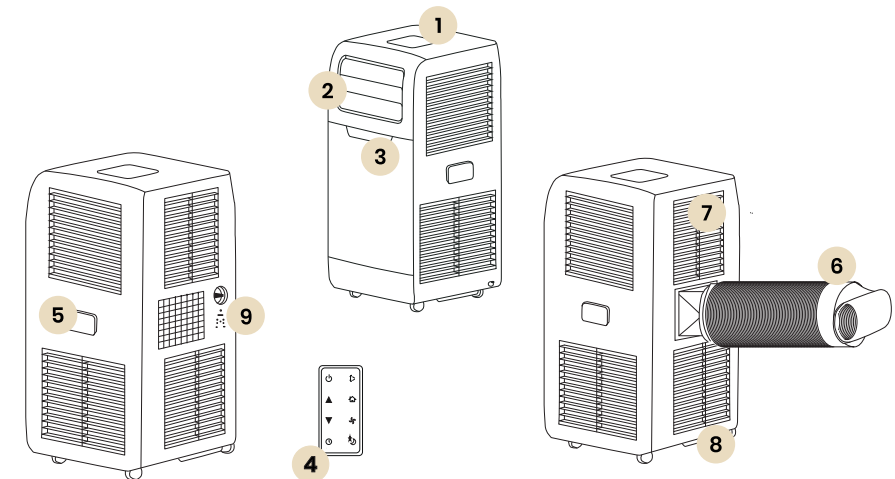
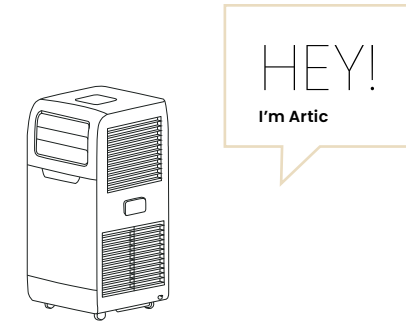

### CONNETTIVITÀ



- |   |                       |   |  |
|---|-----------------------|---|--|
| 1 | Pannello di controllo | 6 | Tubo di uscita   |
| 2 | Uscita aria           | 7 | Ingresso aria  |
| 3 | Ricevitore di segnale | 8 | Foro di scarico dell'umidità dell'aria                     |
| 4 | Telecomando           | 9 | Foro di scarico dell'aria (collegare il tubo di drenaggio) |
| 5 | Maniglia di trasporto |   |  |

## INSTALLAZIONE

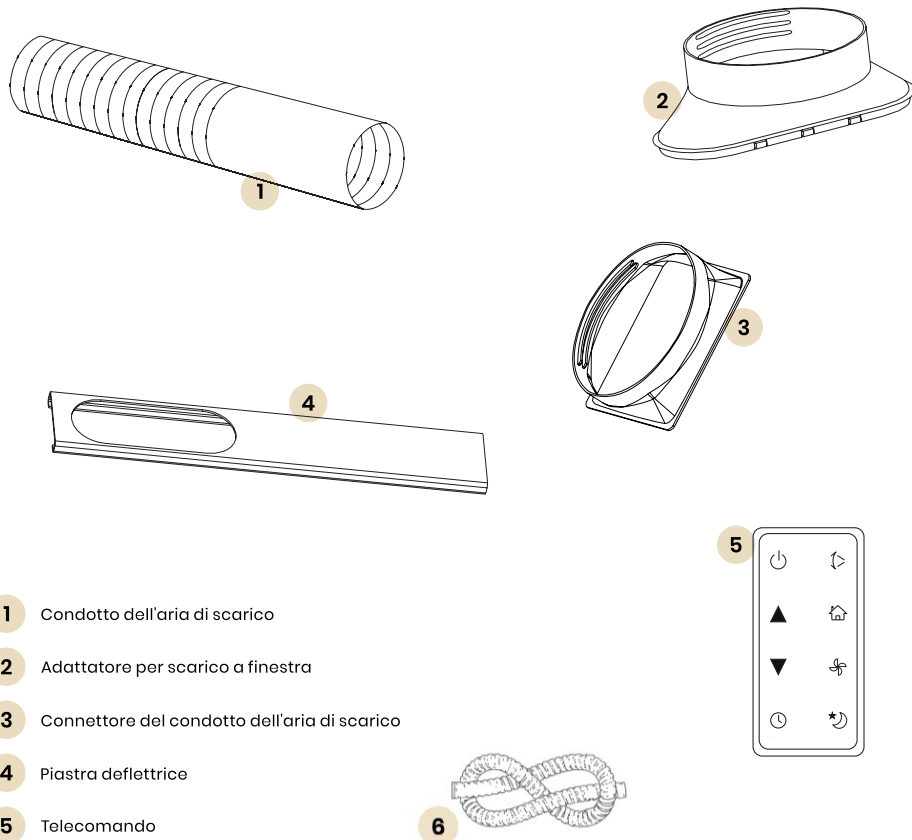

- 1 Condotto dell'aria di scarico
- 2 Adattatore per scarico a finestra
- 3 Connettore del condotto dell'aria di scarico
- 4 Piastra deflettrice
- 5 Telecomando
- 6 Tubo di drenaggio

Scegliete il posto migliore

1. Accanto a una finestra, una porta o una porta-finestra.
2. Mantenere una distanza minima di 60 cm tra l'uscita dell'aria di ritorno e la parete o altri ostacoli.
3. Collegare un'estremità del tubo flessibile dell'aria all'uscita dell'aria sul fondo dell'apparecchio.
4. Estendere il tubo dell'aria per assicurarsi che l'altra estremità del tubo dell'aria abbia spazio tra la finestra.
5. L'uscita o l'ingresso dell'aria non devono essere bloccati da una griglia di protezione o da altri ostacoli.

## INSTALLAZIONE DEL CONDOTTO DELL'ARIA DI SCARICO

Come collegare i connettori al condotto dell'aria di scarico

1. Estendere il condotto dell'aria di scarico tirando le due estremità del condotto.

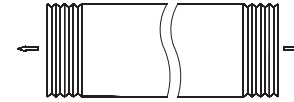

2. Avvitare il condotto di scarico dell'aria nel connettore del condotto di scarico dell'aria.

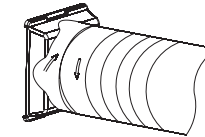

3. Avvitare il connettore della finestra nel connettore di plastica.

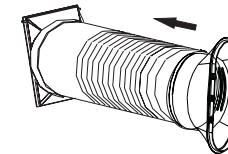

4. Collegare il connettore del condotto di uscita dell'aria all'unità.

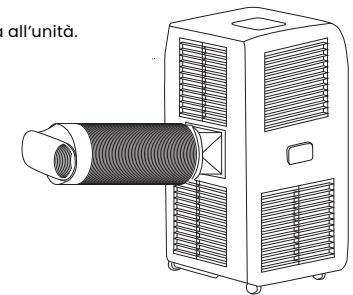

**NOTA:** Le figure di questo manuale si basano sulla vista esterna di un modello standard. Di conseguenza, la forma può differire da quella del condizionatore scelto. Mc Haus si riserva il diritto di modificare le caratteristiche tecniche senza preavviso.

## INSTALLAZIONE

1

Inserire la piastra A nella piastra B seguendo la direzione della freccia nel disegno della Fig. 1.

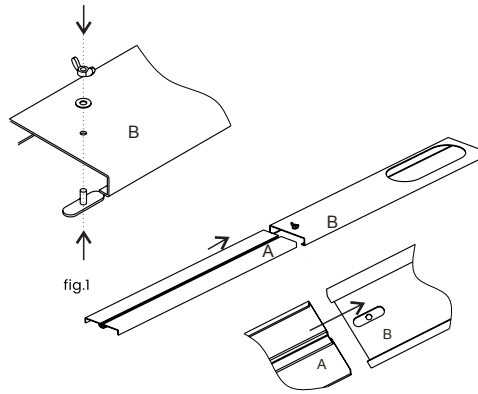

fig.1

2

Il montaggio è completato come illustrato nel disegno della Fig. 2. L'utente può regolare la piastra A in alto o in basso in base all'altezza della finestra.

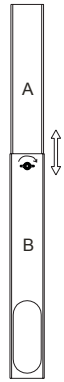

fig.2

3

Installare il condotto dell'aria di scarico e i relativi accessori sul kit della finestra seguendo la direzione della freccia nel disegno della Fig. 3.

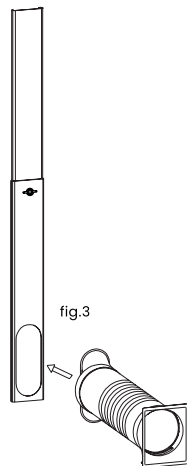

fig.3

4

Installare il condotto dell'aria di scarico, il kit finestra e i relativi accessori come indicato nel disegno di Fig.4.

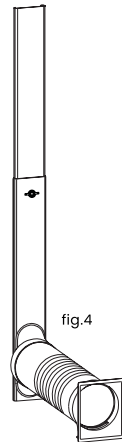

fig.4

fig.5

5

Aprire la finestra dove è necessario installare il condotto dell'aria di scarico, il kit finestra e i relativi accessori.

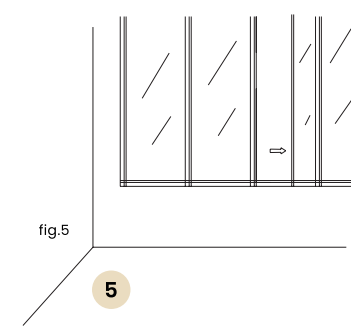

fig.6

6

Installare il condotto dell'aria di scarico, il kit finestra e i relativi accessori sulla finestra, quindi chiudere la finestra seguendo la direzione della freccia nel disegno della Fig.6 per premere saldamente il kit finestra.

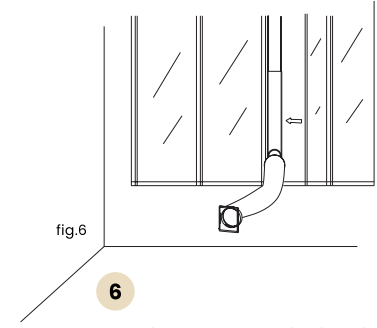
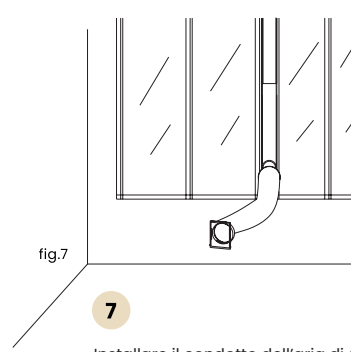

fig.7

7

Installare il condotto dell'aria di scarico, il kit finestra e i relativi accessori sulla finestra, secondo il disegno della Fig. 7.



8

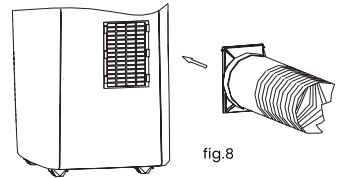

fig.8

Collegare l'altra estremità del condotto dell'aria di scarico e i relativi accessori al condizionatore portatile.

fig.9

9

Il condotto di uscita dell'aria e i relativi accessori sono finiti come mostrato nella Fig. 9.

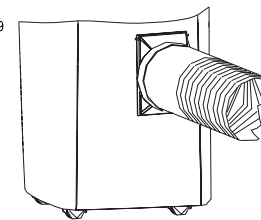
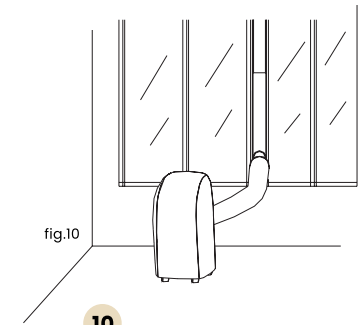

fig.10

10

Assemblare l'intera unità come indicato nel disegno in figura 10.



## PANNELLO DI CONTROLLO

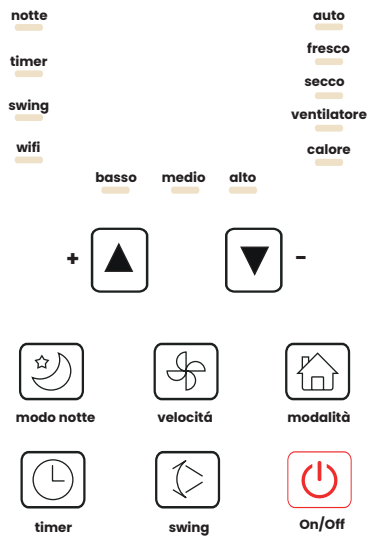

## TELECOMANDO

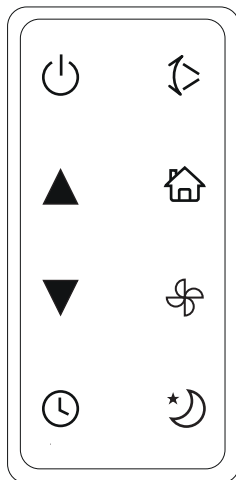

- Premendo questo pulsante si accende o spegne l'apparecchio.
- Serve per il sistema di oscillazione automatica.
- ▲ Servono per impostare la temperatura ambiente e il timer.
- Premere questo pulsante per selezionare le diverse modalità di funzionamento.
- ▼ Servono per impostare la temperatura ambiente e il timer.
- Questo pulsante serve a selezionare la velocità del ventilatore in sequenza.
- Servono per impostare la temperatura ambiente e il timer.
- Per selezionare/deselezionare la modalità di funzionamento.

## OPERAZIONI SUL PANNELLO DI CONTROLLO

### ● Accensione dell'unità

- Collegare la spina, quindi l'unità emette un segnale acustico.
- Premere il pulsante e l'unità si accende. Il led visualizza la temperatura ambiente e funziona in modalità automatica.

### ● Selezionare la modalità di funzionamento

- Premere il pulsante per selezionare la modalità desiderata, come illustrato di seguito.

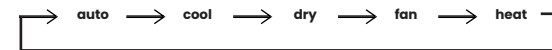

### ● Impostare la temperatura.

- La temperatura può essere regolata in un intervallo compreso tra 15°C e 31°C di 1°C.
- Premere **+** o **-** per aumentare o diminuire la temperatura di 1°C premendo una volta. L'unità led visualizza la temperatura target per 5 secondi

### ● Selezione della velocità del ventilatore

- Premere il pulsante per selezionare la modalità desiderata, come mostrato di seguito.

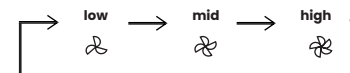

### ● Acceso/Spento

- Premendo una seconda volta il pulsante , l'unità emette un segnale acustico e si spegne.

### ● Swing

- Premere questo pulsante per impostare l'oscillazione.

## MODALITÀ PRINCIPALI

### Modalità **auto**

1. Una volta selezionata la modalità di funzionamento **auto**, il sensore di temperatura interno seleziona automaticamente la modalità **cool** o **fan**.
2. Quando la temperatura ambiente è > 24°C, il dispositivo seleziona automaticamente la modalità **cool**.
3. Quando la temperatura ambiente è < 24°C, il dispositivo seleziona automaticamente la modalità **fan**.

### Modalità **dry**

1. Il ventilatore centrifugo a soffitto funziona a bassa velocità e la velocità non può essere regolata.
2. Il compressore. Il ventilatore centrifugo discendente si arresta dopo 8 minuti di funzionamento. Il suo funzionamento riprende dopo 6 minuti.
3. Il dispositivo adotta la modalità di deumidificazione a temperatura costante e l'impostazione della temperatura non è efficace.

### Modalità **cool**

1. Quando la temperatura ambiente è superiore alla temperatura impostata, il compressore entra in funzione.
2. Quando la temperatura ambiente è inferiore alla temperatura impostata, il compressore si ferma e funziona alla velocità automatica.

### Modalità **fan**

1. Il ventilatore centrifugo funziona alla velocità impostata e il compressore non funziona.
2. L'impostazione della temperatura non è efficace.

### Modalità **heat**



1. Quando la temperatura ambiente è superiore alla temperatura impostata, l'unità interrompe la funzione di riscaldamento.
2. Quando la temperatura ambiente è inferiore alla temperatura impostata, l'unità avvia la funzione di riscaldamento.

## MODALITÀ PRINCIPALI

### Modalità

1. Premere il pulsante "Timer" per impostare il tempo di spegnimento automatico mentre l'unità è in funzione.
2. Premere il pulsante "Timer" per impostare l'ora di accensione automatica quando l'unità è pronta.
3. L'orario può essere impostato in un intervallo compreso tra 1h e 24h.
4. Premere il pulsante ▲ o ▼ per aumentare o diminuire di 1 ora premendo 1 volta.

### Modalità

1. L'operazione  è efficace quando l'unità è in modalità **cool**.
2. Premendo il pulsante  in modalità **cool**, l'unità funzionerà in modalità standby e il ventilatore centrifugo ruoterà automaticamente a bassa velocità. La temperatura impostata aumenterà di 1°C dopo un'ora e di 2°C dopo due ore. Dopo sei ore, l'unità smette di funzionare.

### Modalità

1. Quando questa modalità è attiva, le ali oscillano automaticamente verso l'alto e verso il basso.
2. Premere il pulsante una seconda volta per disattivare questa modalità.

#### ATTENZIONE:

La scheda di controllo principale ha una funzione di memoria; quando l'unità è pronta a funzionare, ma in stato di arresto, la scheda di controllo principale può memorizzare l'inizializzazione della modalità di lavoro. Quando il dispositivo è attivo, funzionerà con la stessa modalità di lavoro dell'ultima volta, senza dover reimpostare nuovamente la modalità di lavoro.

Questa condizione non è disponibile quando l'unità è in modalità **auto**.

## COME INSTALLARE LE BATTERIE

Far scorrere il coperchio per aprirlo.  
Assicurarsi che la direzione sia corretta..

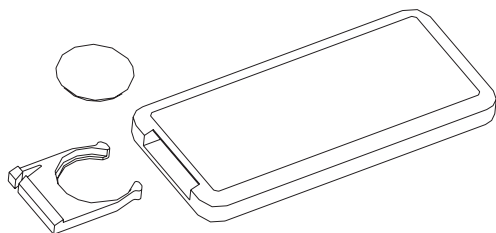

1. Aprire il coperchio posteriore e rimuovere la pellicola isolante dalle batterie;
2. Inserire le batterie nell'alloggiamento, con l'anodo e il catodo nella direzione corretta;
3. Riposizionare il coperchio posteriore.

### Avvertenze:

1. L'anodo e il catodo delle batterie devono corrispondere ai segni "+" e "-" sulle batterie.
2. L'anodo e il catodo delle batterie devono corrispondere ai segni "+" e "-" sul telecomando;
3. Non utilizzare le batterie nuove insieme a quelle vecchie;
4. Se le batterie non vengono utilizzate per un lungo periodo di tempo, rimuoverle;
5. Per evitare l'inquinamento ambientale, rimuovere le batterie usate e smaltirle in modo sicuro e corretto.

## FUNZIONAMENTO

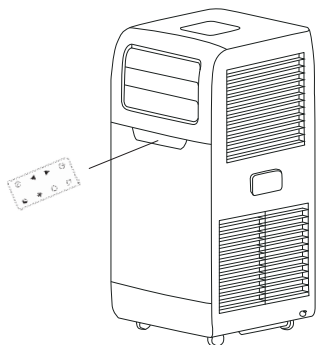

Per azionare il condizionatore d'aria, puntare il telecomando verso il ricevitore di segnale: il telecomando azionerà il condizionatore d'aria a una distanza massima di 5 m quando viene puntato verso il ricevitore di segnale del condizionatore d'aria.

## PROTEZIONE

- Il dispositivo di protezione interviene e arresta l'applicazione nei seguenti casi.

### Raffreddamento

La temperatura ambiente interna è superiore a 43°C.  
La temperatura ambiente interna è inferiore a 15°C.

### Deumidificazione

La temperatura è inferiore a 15°C.

### Riscaldamento

La temperatura ambiente interna è superiore a 31°C.

Se il condizionatore d'aria viene fatto funzionare in modalità di raffreddamento o di deumidificazione con la porta o la porta a vento aperta per un lungo periodo di tempo quando l'umidità relativa è superiore all'80%, è possibile che la rugiada goccioli dall'uscita.

- Il dispositivo di protezione entra in funzione nei seguenti casi.

Per riavviare l'unità immediatamente dopo l'arresto del funzionamento o per cambiare la modalità durante il funzionamento, è necessario attendere 3 minuti.

Se si estrae la spina, al momento del riavvio l'unità tornerà alla modalità originale e sarà necessario impostare nuovamente il timer di accensione e di spegnimento.

### PROMEMORIA SPECIALE

In questa unità è presente un riciclo dell'acqua di condensa nascosto. L'acqua di condensa viene parzialmente riciclata tra il condensatore e la piastra dell'acqua.

Quando il livello dell'acqua sale al livello superiore, l'interruttore a galleggiante e l'indicatore di acqua piena (E4) si accendono per ricordare di scaricare l'acqua.

e l'indicatore di acqua piena (E4) si accendono per ricordare di scaricare l'acqua.

Spegnere l'alimentazione, spostare l'apparecchio in un luogo adatto, rimuovere il tappo di scarico e scaricare completamente l'acqua. Dopo lo svuotamento, rimettere il tappo, altrimenti l'apparecchio potrebbe perdere e bagnare l'ambiente. Se l'apparecchio è collocato in una posizione che accetta lo scarico dell'acqua, è possibile collegare il tubo di scarico alla porta di scarico per scaricare l'acqua.

## MANUTENZIONE

1. Disattivare l'alimentazione elettrica. Spegnerne l'apparecchio prima di scollegarlo dalla rete elettrica.
2. Pulire con un panno morbido e asciutto.
3. Se l'apparecchio è molto sporco, utilizzare acqua tiepida (sotto i 40°C).
4. Non utilizzare mai sostanze volatili come benzina o polvere lucidante per pulire l'apparecchio.
5. Non spruzzare mai acqua sull'unità principale, è molto pericoloso!

È necessario pulire il filtro dell'aria dopo circa 100 ore di utilizzo. Pulirlo come segue.

1. Arrestare l'apparecchio e rimuovere il filtro dell'aria.
2. Pulire e reinstallare il filtro dell'aria.
3. Se l'apparecchio è molto sporco, lavarlo con una soluzione di detergente in acqua calda. Dopo la pulizia, asciugarlo in un luogo fresco e ombreggiato e reinstallarlo.
4. Pulire il filtro dell'aria ogni due settimane se il dispositivo viene utilizzato in un ambiente con molta polvere.

## MANUTENZIONE DOPO L'USO

1. Se l'apparecchio non viene utilizzato per un lungo periodo, assicurarsi di rimuovere il tappo di gomma primario e secondario dal foro di scarico per scaricare l'acqua.
2. Tenere l'apparecchio in funzione con la ventola solo per mezza giornata in una giornata di sole per asciugare l'interno dell'apparecchio. Previene la formazione di muffa e funghi.
3. Fermare l'apparecchio e scollegarlo dalla presa di corrente, quindi rimuovere le batterie dal telecomando e riporre l'apparecchio in modo corretto.
4. Pulire il filtro dell'aria e reinstallarlo.
5. Rimuovere i tubi dell'aria e riporli correttamente. Tappare bene il foro.

## RISOLUZIONE DEI PROBLEMI

I casi seguenti potrebbero non essere sempre un malfunzionamento.

Prima di richiedere l'intervento dell'assistenza, verificare i suggerimenti riportati di seguito.

### ● Non funziona

1. Se la protezione scatta o il fusibile è bruciato.
2. Attendere 3 minuti e riavviare; il dispositivo di protezione potrebbe impedire il funzionamento dell'unità.
3. Se le batterie del telecomando sono esaurite.
4. Se la spina non è collegata correttamente. .

### ● Funziona per breve tempo

1. Se la temperatura impostata è vicina alla temperatura ambiente, è possibile ridurre la temperatura impostata.
2. L'uscita dell'aria è bloccata da un ostacolo. Rimuovere l'ostacolo.

### ● Funziona ma non raffredda

1. Se la porta o la finestra sono aperte.
2. Se c'è un altro apparecchio che funziona con il calore, come una stufa o una lampada, ecc.
3. Il filtro dell'aria è sporco, pulirlo.
4. L'uscita o l'ingresso dell'aria sono bloccati.
5. La temperatura impostata è troppo alta.

### ● Perdita d'acqua durante il movimento

1. Scaricare la condensa prima di spostarsi.
2. Per evitare perdite d'acqua, collocare l'unità su un terreno pianeggiante.

### ● Non funziona e l'acqua è piena (indicatore E4)

1. Rimuovere il tappo di gomma per scaricare l'acqua.
2. Se vi trovate spesso in questa condizione, contattate un tecnico qualificato.

## RISOLUZIONE DEI PROBLEMI

Prima di richiedere la riparazione, controllare la macchina come segue

Malfunzionamenti	Cause	Soluzioni
La macchina non si avvia	Mancanza di alimentazione: Non è collegata alla presa di corrente Spina o presa danneggiata Fusibile rotto	Spina Sostituire il cavo di alimentazione o la presa Sostituire il fusibile dal fornitore di servizi (specifiche 3,15A/250VAC)
La macchina si arresta automaticamente	Irrigazione temporizzata o temperatura programmata raggiunta	Riavviare o attendere la commutazione automatica
Nessun raffreddamento in modalità raffreddamento	Temperatura ambiente inferiore a quella impostata La macchina entra in protezione antigelo	Si tratta di un fenomeno normale: la macchina si commuta automaticamente quando la temperatura ambiente è superiore alla temperatura impostata La macchina si accende automaticamente quando la protezione antigelo è terminata
Il led visualizza il codice di guasto "E2"	El sensor de la temperatura ambiente falla o está dañado	Sustituya el sensor de temperatura ambiente
El led muestra el código ed fallo "E5"	El sensor del tubo de aceite del evaporador falla o está dañado	Sustituya el sensor de la tubería del serpentín del evaporado
El led muestra el código ed fallo "E4"	Advertencia de agua llena.	Escurrir el agua

## GARANZIA

Il produttore fornisce una garanzia in conformità alla legislazione del paese di residenza del cliente.

Questo prodotto è garantito per 3 anni dalla data di acquisto.

Le riparazioni in garanzia possono essere effettuate solo da un centro di assistenza autorizzato.

Per far valere la garanzia, è necessario presentare la fattura di acquisto originale (con la data di acquisto) e il prodotto deve essere completo di tutti i suoi accessori.

La garanzia non si applica in caso di:

- normale usura
- Mancanza di manutenzione
- Uso improprio, ad esempio sovraccarico dell'apparecchio, utilizzo di accessori non approvati.
- accessori non approvati
- uso della forza, danni causati da influssi esterni
- Installazione errata o uso improprio
- Danni causati dall'inosservanza delle istruzioni per l'uso, ad esempio il collegamento a una rete di alimentazione non idonea o l'uso di accessori non approvati.
- Danni causati dalla mancata osservanza del manuale d'uso, ad esempio il collegamento a una rete di alimentazione non idonea o il mancato rispetto delle istruzioni di installazione.
- Apparecchi parzialmente o completamente smontati.

## PRECAUZIONI

- Tenere l'unità ad almeno 1 metro di distanza da televisori o radio per evitare interferenze elettromagnetiche.
- Non esporre l'unità a interferenze elettromagnetiche.
- Non esporre l'unità alla luce diretta del sole per evitare lo sbiadimento della superficie.
- Non inclinare l'unità di oltre 35° e non capovolgerla durante il trasporto.
- Posizionare l'unità su una superficie piana con un'inclinazione inferiore a 5°.
- L'unità funziona in modo più efficiente in determinate posizioni (vedere Specifiche tecniche).
- Specifiche tecniche).
- Svuotare la vaschetta di raccolta della condensa prima di riporre l'unità per prolungarne la durata.
- prolungare la vita dell'unità alla fine della stagione.
- Non utilizzare solventi chimici (ad es. benzene o alcol) per pulire la superficie dell'unità.
- Assicurarsi di spegnere l'unità prima di smontare o installare la barriera di ingresso dell'aria.
- Se si desidera spostare la macchina, svuotare l'acqua dal serbatoio.
- La batteria deve essere rimossa dalla macchina prima della rottamazione.
- La batteria deve essere smaltita in modo sicuro
- La spina deve essere rimossa prima di procedere alla pulizia, alla manutenzione o al riempimento dell'apparecchio.



## CARATTERISTICHE TECNICHE

Modello	Artic-260
Capacità di raffreddamento	9000BTU / 2600W
Capacità di riscaldamento	7000BTU / 2000W
Capacità di deumidificazione	1.0 l/h
Potenza di raffreddamento in ingresso	950W / 4.3A
Capacità di riscaldamento in ingresso	750W / 3.4A
Volume del flusso d'aria (m3/h)	350 m3/h
Tensione/frequenza nominale	220-240V~/50Hz
Livello di pressione sonora	L <sub>PA</sub> : 54dB(A) L <sub>WA</sub> : 65dB(A)
Rapporto di efficienza energetica	2,6
Potenziale di riscaldamento globale (kg CO2)	3
Classe EER	A
Pressione lato aspirazione	1.2MPa
Pressione lato mandata	2.5MPa
Peso netto	22,5kg
Dimensioni l x p x h (corpo)	320x348x680 mm
Dimensioni l x p x h (imballaggio)	382x410x880 mm
Protezione elettrica	Class I
Refrigerante	R290/165g
Spazio di applicazione (mq)	13-18mq
Fusibile miniaturizzato	3,15A 250VAC

## DICHIARAZIONE DI CONFORMITÀ (CE)

Noi, BESELF BRANDS S.L., proprietari a della marca Mc Haus, con sede presso Calle Blanquers 7-8 43800 Valls (Tarragona) - Spain, dichiariamo che il modello ARTIC 260, a partire dal numero di serie dell'anno 2023 in avanti, è conform e ai requisiti delle Direttive del Parlamento Europeo e del Consiglio applicabili:

- Direttiva 2001/95/CE del Parlamento europeo e del Consiglio, del 3 dicembre 2001, relativa alla sicurezza generale dei prodotti.
- Low Voltage Directive 2014/35/EU

Il prodotto consegnato corrisponde al modello che fu sottoposto all'esame CE del tipo.

Norme armonizzate: EN 60335-2-40:2003 / A13:2012  
EN 60335-1:2012 / A15:2021  
EN 62233:2008

Valls (Spagna), 1 gennaio 2023



Mireia Calvet, CEO (Rappresentante autorizzato e responsabile della documentazione tecnica)

**Mc HAUS**

 **Beself  
Brands S.L.**

## EINFÜHRUNG

Vielen Dank, dass Sie sich für dieses mobile Klimagerät entschieden haben, das Ihnen und Ihrer Familie alle Voraussetzungen für "Home Comfort" in Ihrem Haus, Ihrer Wohnung oder Ihrem Büro bietet. Das Gerät kann in Ihrem Haus von Raum zu Raum transportiert und in wenigen Minuten aufgestellt werden.

Es handelt sich um einen multifunktionalen Raumlufttauscher, ein Luftaufbereitungsgerät, das Ihnen die folgenden Funktionen bietet: Klimatisierung, Entfeuchtung, unabhängiger Ventilator und Heizung. Der externe statische Druck, bei dem das Gerät getestet wurde, beträgt 0 Mpa.

In diesem Handbuch finden Sie wertvolle Informationen, die Sie für die richtige Pflege und Wartung Ihres neuen Geräts benötigen. Bitte nehmen Sie sich ein paar Minuten Zeit und lesen Sie die Anleitung sorgfältig durch. Bei ordnungsgemäßer Wartung wird Ihr Gerät viele Jahre lang störungsfrei funktionieren..

## SICHERHEITSVORKEHRUNGEN

Bei Fragen zur Installation oder Wartung, zur Fehlersuche und zum Kauf von Ersatzteilen und/oder Zubehör können Sie sich an unseren technischen Kundendienst wenden. Bewahren Sie diese Gebrauchsanweisung zum späteren Nachschlagen auf. Lesen Sie vor der Verwendung alle Produktunterlagen, Verpackungen und Etiketten.

Lesen Sie alle Warn- und Sicherheitshinweise sorgfältig durch, bevor Sie das Gerät benutzen. Die Nichtbeachtung der Warnhinweise und Anweisungen kann zu einem elektrischen Schlag, Brand und/oder schweren Verletzungen führen. Verwenden Sie dieses Produkt nicht, wenn eines seiner Bauteile beschädigt ist.

## BENUTZER

Diese Maschine darf nur von erwachsenen Benutzern bedient werden, die diese Anleitung gelesen und verstanden haben. Erlauben Sie Minderjährigen und Personen, die diese Anweisungen nicht verstehen, nicht, das Gerät zu benutzen. Machen Sie sich vor der Benutzung des Geräts mit dem Gerät vertraut. Vergewissern Sie sich, dass Sie wissen, wo sich alle Bedienelemente und Sicherheitsvorrichtungen befinden und wie sie zu bedienen sind.

## PERSÖNLICHE SICHERHEIT

Seien Sie aufmerksam und benutzen Sie Ihren gesunden Menschenverstand, wenn Sie diese Maschine bedienen. Betreiben Sie die Maschine niemals mit defekten Schutzvorrichtungen oder ohne Sicherheitseinrichtungen. Halten Sie das Klimagerät 50 cm von umgebenden Gegenständen entfernt. Stellen Sie das Klimagerät an einem ebenen und trockenen Ort auf. Halten Sie den Lufteinlass und -auslass frei von Hindernissen. Benutzen Sie das Gerät nicht, wenn Sie müde sind oder Drogen, Alkohol und/oder Medikamente zu sich genommen haben. Halten Sie das Produkt von Brennstoffen, Kochherden und Wärmequellen fern. Stellen Sie keine Gegenstände auf das Gerät oder in den Luftein- oder -auslass.

## ELEKTRISCHE SPEZIFIKATIONEN

- Die gesamte Verkabelung muss den örtlichen und nationalen Elektrovorschriften entsprechen und von einem qualifizierten Elektriker installiert werden. Wenn Sie Fragen zu den folgenden Anweisungen haben, wenden Sie sich an einen qualifizierten Elektriker.
- Überprüfen Sie die verfügbare Stromversorgung und beheben Sie eventuelle Verdrahtungsprobleme vor der Installation und dem Betrieb dieses Geräts.
- Zu Ihrer Sicherheit und Ihrem Schutz ist dieses Gerät über den Netzstecker geerdet, wenn es an eine entsprechende Steckdose angeschlossen ist.
- eine passende Steckdose. Wenn Sie nicht sicher sind, ob die Steckdosen in Ihrer Wohnung ordnungsgemäß geerdet sind, wenden Sie sich an einen Elektriker. Wenn das Netzkabel beschädigt ist, muss es vom Hersteller, seinem Kundendienst oder einer ähnlich qualifizierten Person ersetzt werden, um eine Gefährdung zu vermeiden.

## ENTSORGUNG/RECYCLING

Korrekte Entsorgung dieses Produkts

Diese Kennzeichnung weist darauf hin, dass dieses Produkt nicht zusammen mit anderen Haushaltsabfällen im gesamten Haushalt entsorgt werden darf.

Um mögliche Schäden für die Umwelt oder die menschliche Gesundheit durch unkontrollierte Abfallentsorgung zu vermeiden, sollten Sie den Abfall verantwortungsvoll recyceln, um die nachhaltige Wiederverwendung von Materialressourcen zu fördern. Werfen Sie es nicht mit dem Hausmüll weg. Seine Kunststoff- und Metallteile können getrennt und recycelt werden. Bitte führen Sie dieses Produkt einem zugelassenen Recyclingzentrum (Grüner Punkt) zu. Die in der Verpackung verwendeten Materialien sind wiederverwertbar: Bitte entsorgen Sie sie in den entsprechenden Behältern.

## WARNUNG ICONS

	Achtung Gefahr!		Entflammbarer Brennstoff! Es besteht Brand- und Explosionsgefahr.
	Lesen Sie das Benutzerhandbuch, das Reparaturhandbuch und das Installationshandbuch sorgfältig durch, bevor Sie die Maschine in Betrieb nehmen.		Entsorgen Sie Ihr Gerät auf umweltfreundliche Weise. Entsorgen Sie es nicht über den Hausmüll.
			Entspricht den EG-Richtlinien.
			

## WICHTIGE SICHERHEITSHINWEISE

Um das Risiko eines Brandes, eines elektrischen Schlages oder einer Verletzung zu verringern, wenn Sie Ihr Klimagerät benutzen, befolgen Sie diese grundlegenden Vorsichtsmaßnahmen:

1. Stecken Sie den Stecker in eine geerdete 3-polige Steckdose.
2. den Stecker nicht von der Erde entfernen.
3. verwenden Sie keinen Adapter.
4. Verwenden Sie kein Verlängerungskabel.
5. Trennen Sie das Klimagerät vor der Durchführung von Wartungsarbeiten vom Stromnetz.
6. Lassen Sie das Klimagerät von zwei oder mehr Personen transportieren und installieren.
7. Dieses Gerät kann von Kindern ab 8 Jahren und von Personen mit eingeschränkten sensorischen oder geistigen Fähigkeiten oder mangelnder Erfahrung und Kenntnis benutzt werden, wenn sie beaufsichtigt oder in die sichere Benutzung des Geräts eingewiesen wurden und die damit verbundenen Gefahren verstehen.
8. Kinder dürfen nicht mit dem Gerät spielen. Die Reinigung und Wartung durch den Benutzer darf nicht von Kindern ohne Aufsicht durchgeführt werden.
9. Wenn das Netzkabel beschädigt ist, muss es durch den Hersteller, seinen Kundendienst oder ähnlich qualifizierte Personen ersetzt werden, um eine Gefährdung zu vermeiden.
10. Das Gerät muss gemäß den nationalen Verdrahtungsvorschriften installiert werden.
11. Dieses Gerät ist nicht dafür bestimmt, durch Personen (einschließlich Kinder) mit eingeschränkten physischen, sensorischen oder geistigen Fähigkeiten oder mangels Erfahrung und Wissen benutzt zu werden, es sei denn, sie werden durch eine für ihre Sicherheit zuständige Person beaufsichtigt oder erhalten von ihr Anweisungen, wie das Gerät zu benutzen ist.
12. Verwenden Sie keine anderen als die vom Hersteller empfohlenen Mittel zur Beschleunigung des Abtauvorgangs oder zur Reinigung. Vom Hersteller empfohlen. Das Gerät muss in einem Raum ohne Zündquellen gelagert werden, in dem es im Dauerbetrieb, z. B. bei offenem Feuer, in Betrieb ist.  
Ein Gasgerät oder ein elektrischer Heizkörper ist in Betrieb. Beachten Sie, dass Kältemittel.  
Darf keinen Geruch enthalten. Nicht durchstechen oder verbrennen.
13. Wenden Sie sich bei einer Störung des Geräts nicht selbst an den Kundendienst, sondern an qualifiziertes Personal oder an einen vom Lieferanten empfohlenen Kundendienst!

**Maximale Kältemittelfüllmenge: 165g**

Das tragbare Klimagerät ist dazu bestimmt, kalte Luft zur Klimatisierung eines Raumes in einer häuslichen Umgebung abzugeben. Jede andere Verwendung als die oben beschriebene kann zu gefährlichen Situationen führen und entbindet den Hersteller von jeglicher Haftung.

## PRODUKTBEZEICHNUNG

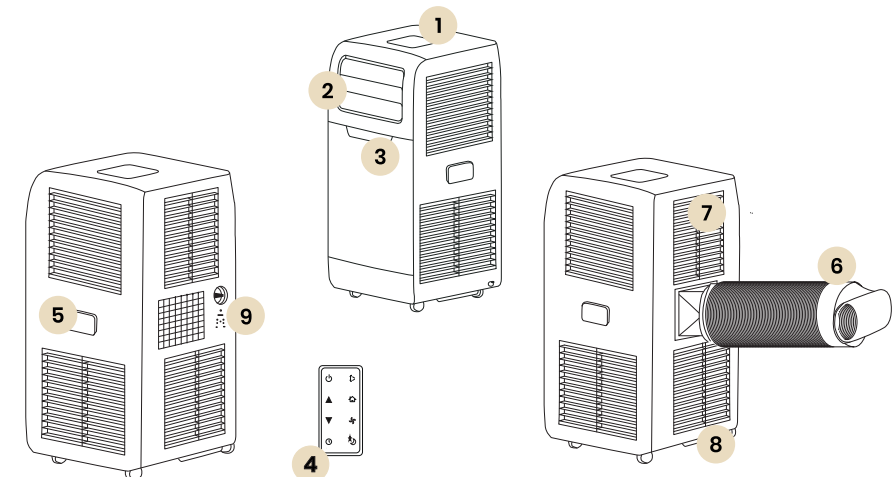
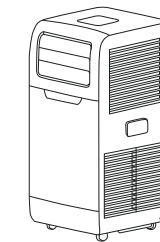

## ANSCHLUSSFÄHIGKEIT



Alexa



Google Home



Tuya Smart

- |   |                  |   |   |
|---|------------------|---|---|
| 1 | Bedienfeld       | 6 | Tragegriff  |
| 2 | Luftauslass      | 7 | Lufteinlass   |
| 3 | Signalempfänger  | 8 | Ablassöffnung für Luftfeuchtigkeit                    |
| 4 | Fernsteuerung    | 9 | Luftablassöffnung (Entwässerungsschlauch anschließen) |
| 5 | Ausgang Schlauch |   |   |

## EINRICHTUNG

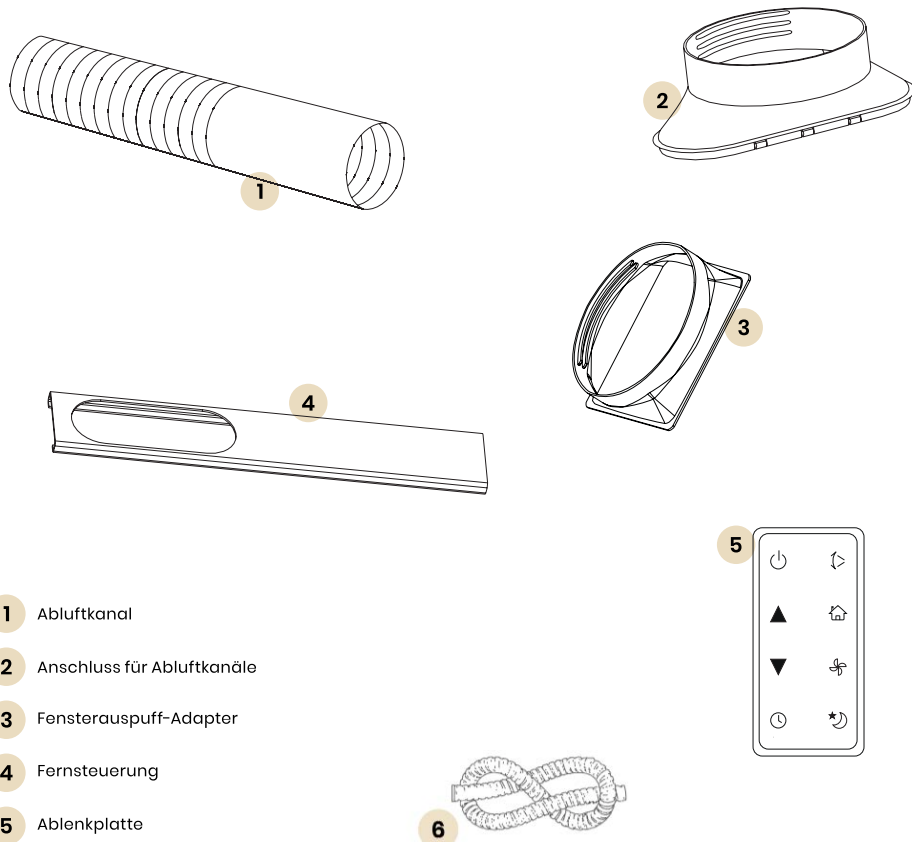

- 1 Abluftkanal
- 2 Anschluss für Abluftkanäle
- 3 Fensterauspuff-Adapter
- 4 Fernsteuerung
- 5 Ablenkplatte
- 6 Entwässerungsschlauch

Sie wählen den besten Ort

1. In der Nähe eines Fensters, einer Tür oder einer Fenstertür.
2. Halten Sie einen Mindestabstand von 60 cm zwischen dem Rückluftauslass und der Wand oder anderen Hindernissen ein.
3. Schließen Sie ein Ende des Luftschlauchs an den Luftauslass an der Unterseite des Geräts an.
4. Ziehen Sie den Luftschlauch so weit heraus, dass das andere Ende des Luftschlauchs zwischen den Fenstern Platz hat.
5. Der Luftauslass oder Lufteinlass darf nicht durch ein Schutzgitter oder ein anderes Hindernis blockiert sein.

## INSTALLATION DES ABLUFTKANALS

So schließen Sie die Anschlüsse an den Abluftkanal an

1. Verlängern Sie den Abluftkanal, indem Sie die beiden Enden des Kanals herausziehen.

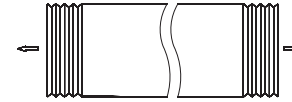

2. Schrauben Sie den Abluftkanal in den Anschluss des Abluftkanals.

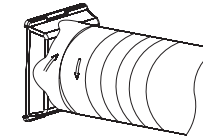

3. Schrauben Sie den Fensteranschluss in den Kunststoffanschluss.

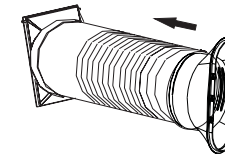

4. Den Anschluss des Luftauslasskanals an das Gerät anschließen.

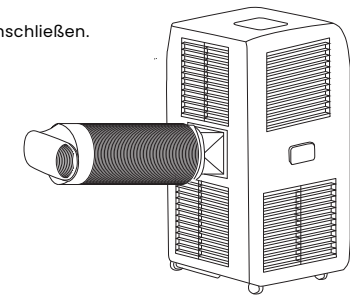

**HINWEIS:** Die Abbildungen in diesem Handbuch beziehen sich auf die Außenansicht eines Standardmodells. Daher kann die Form von der des von Ihnen gewählten Klimageräts abweichen. Mc Haus behält sich das Recht vor, die technischen Merkmale ohne vorherige Ankündigung zu ändern.

## INSTALLATION

1

Die Platte A gemäß der Pfeilrichtung in der Zeichnung in Abb. 1 in die Platte B einsetzen.

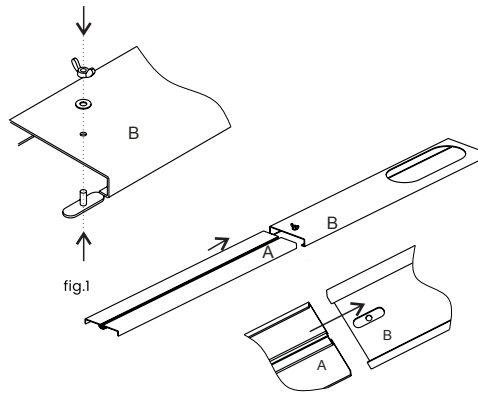

fig.1

2

Die Montage ist wie in der Zeichnung in Abb. 2 dargestellt abgeschlossen, der Verbraucher kann die Platte A je nach Höhe des Fensters nach oben oder unten verstellen.

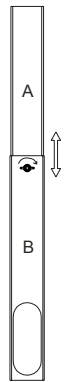

fig.2

3

Die Abluftleitung und das Zubehör am Fensterbausatz gemäß der Pfeilrichtung in der Zeichnung in Abb. 3 montieren

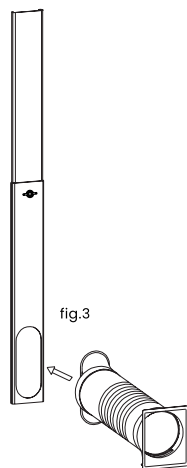

fig.3

4

Montieren Sie die Abluftleitung, den Fenstersatz und das Zubehör wie in der Zeichnung in Abb. 4 dargestellt.

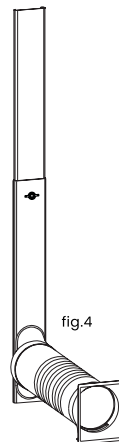

fig.4

fig.5

5

Öffnen Sie das Fenster, an dem Sie den Abluftkanal, den Fenstersatz und das Zubehör installieren wollen.

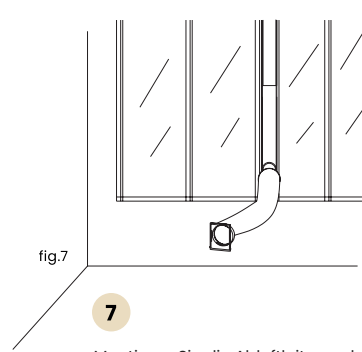

fig.7

7

Montieren Sie die Abluftleitung, den Fenstersatz und die Zubehörteile gemäß der Zeichnung in Abb. 7 am Fenster.

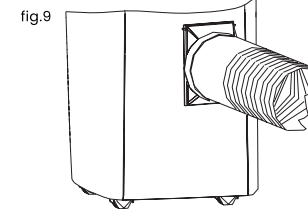

fig.9

9

Der Luftauslasskanal und seine Anschlüsse werden wie in Abb. 9 gezeigt fertiggestellt.

fig.6

6

Die Abluftleitung, den Fenstersatz und die Zubehörteile am Fenster anbringen und dann das Fenster in Pfeilrichtung (Abb. 6) schließen, um den Fenstersatz fest anzudrücken.

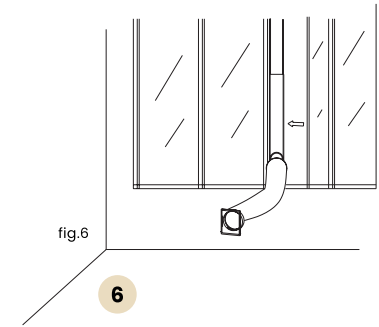

8

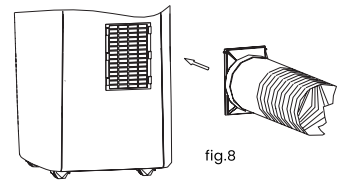

fig.8

Das andere Ende des Abluftkanals und dessen Zubehör an das tragbare Klimagerät anschließen.

fig.10

10

Das gesamte Gerät gemäß der Zeichnung in Abbildung 10 zusammenbauen.

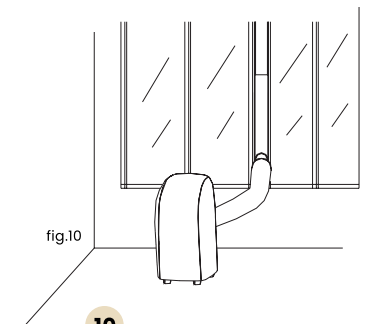

## PANEL DE CONTROL

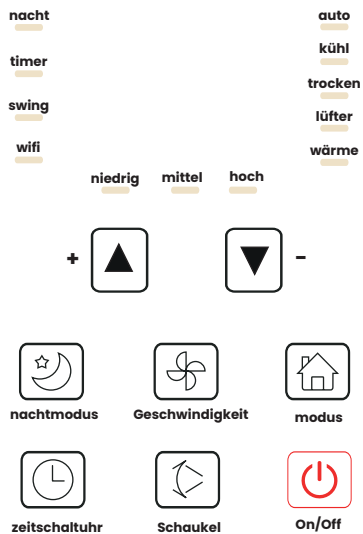

## FERNBEDIENUNG

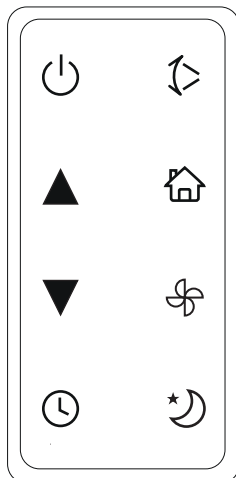

Durch Drücken dieser Taste wird das Gerät ein- oder ausgeschaltet.

Zur Einstellung der Raumtemperatur und des Timers.

Dient zur Aktivierung der automatischen Ein-/Ausschaltfunktion.

Wird für das automatische Oszillationssystem verwendet.

Mit dieser Taste können Sie die verschiedenen Betriebsarten auswählen.

Mit dieser Taste wird die Gebläsestufe nacheinander gewählt.

Drücken Sie diese Taste, um die Betriebsart zu wählen/abzuwählen.

## BEDIENUNG DES BEDIENFELDES

### ● Einschalten des Geräts

- Einschalten des Geräts. Stecken Sie den Netzstecker ein, dann gibt das Gerät einen Signalton ab.
- Drücken Sie die Taste und das Gerät schaltet sich ein. Die LED zeigt die Raumtemperatur an und arbeitet im automatischen Modus.

### ● Wählen Sie den Betriebsmodus

- Drücken Sie die Taste um den gewünschten Modus auszuwählen (siehe unten).

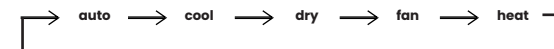

### ● Einstellung der Temperatur

- Die Temperatur kann in einem Bereich von 15°C bis 31°C um 1°C eingestellt werden.
- Drücken Sie **+** oder **-**, um die Temperatur durch einmaliges Drücken um 1 °C zu erhöhen oder zu verringern. Die LED-Anzeige zeigt 5 Sekunden lang die Zieltemperatur und dann die Raumtemperatur an.

### ● Auswählen der Ventilatorgeschwindigkeit

- Drücken Sie die Taste um den gewünschten Modus auszuwählen, wie unten gezeigt

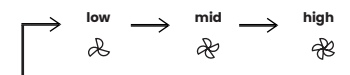

### ● Ein/Aus

- Wenn Sie die Taste ein zweites Mal drücken, piept das Gerät und schaltet sich aus.

### ● Schwingen

- Drücken Sie diese Taste , um Swing.

## WICHTIGSTE MODALITÄTEN

### Modus **auto**

1. Sobald die Betriebsart **auto** gewählt wird, wählt der interne Temperatursensor automatisch entweder die Betriebsart **cool** oder **fan**.
2. Wenn die Umgebungstemperatur > 24°C ist, wählt das Gerät automatisch den Modus **cool**.
3. Wenn die Umgebungstemperatur < 24 °C ist, wählt das Gerät automatisch den Modus **fan**.

### Modus **dry**

1. Der Deckenradialventilator läuft mit niedriger Geschwindigkeit und die Geschwindigkeit kann nicht eingestellt werden.
2. Der Kompressor. Der abwärtsgerichtete Zentrifugalventilator stoppt nach 8 Minuten und beginnt nach 6 Minuten erneut zu laufen.
3. Das Gerät arbeitet im Entfeuchtungsmodus mit konstanter Temperatur und die Temperatureinstellung ist nicht wirksam.

### Modus **cool**

1. Wenn die Raumtemperatur höher als die eingestellte Temperatur ist, beginnt der Kompressor zu laufen.
2. Wenn die Raumtemperatur niedriger als die eingestellte Temperatur ist, stoppt der Kompressor und läuft mit automatischer Geschwindigkeit.

### Modus **fan**



1. Der obere Radialventilator läuft mit der eingestellten Drehzahl und der Verdichter läuft nicht.
2. Die Temperatureinstellung ist nicht wirksam.

### Modus **heat**



1. Wenn die Raumtemperatur höher als die eingestellte Temperatur ist, stoppt das Gerät die Heizfunktion.
2. Wenn die Raumtemperatur niedriger als die eingestellte Temperatur ist, beginnt das Gerät mit der Heizfunktion.

## WICHTIGSTE MODALITÄTEN

### Modus

1. Drücken Sie die Taste "Timer", um die automatische Abschaltzeit bei laufendem Gerät einzustellen.
2. Drücken Sie die Taste "Timer", um die Zeit für das automatische Einschalten einzustellen, während das Gerät bereit ist. Die Zeit kann in einem Bereich von 1h bis 24h eingestellt werden.
3. Drücken Sie die Taste  oder , um die Zeit durch einmaliges Drücken um 1 Stunde zu erhöhen oder zu verringern.

### Modus

1. Der Vorgang ist wirksam,  wenn sich das Gerät im Modus **cool** befindet.
2. Drücken Sie die Taste  im Modus **cool**, dann wird das Gerät im Standby-Modus betrieben und der obere Zentrifugalventilator dreht sich automatisch mit niedriger Geschwindigkeit. Die eingestellte Temperatur erhöht sich nach einer Stunde um 1°C und nach zwei Stunden um 2°C. Nach sechs Stunden stellt das Gerät den Betrieb ein.

### Modus

1. Wenn dieser Modus aktiviert ist, schwingen die Flügel automatisch auf und ab. Drücken Sie die Taste ein zweites Mal, um diesen Modus zu deaktivieren.

#### ACHTUNG!

Die Hauptsteuerplatine hat eine Speicherfunktion. Wenn das Gerät betriebsbereit ist, aber sich im Stoppzustand befindet, kann die Hauptsteuerplatine die Initialisierung des Arbeitsmodus abspeichern. Wenn das Gerät aktiv ist, arbeitet es mit demselben Arbeitsmodus wie beim letzten Mal, ohne den Arbeitsmodus erneut zurückzusetzen.

Dieser Zustand ist nicht verfügbar, wenn sich das Gerät im Modus befindet **auto**.

## SO LEGEN SIE DIE BATTERIEN EIN

Schieben Sie die Abdeckung auf.  
Vergewissern Sie sich, dass die Richtung richtig ist.

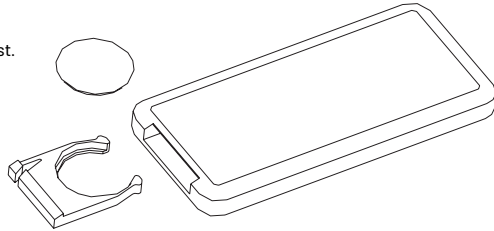

1. Öffnen Sie die hintere Abdeckung und entfernen Sie die Isolierfolie von den Batterien;
2. Legen Sie die Batterien mit der Anode und der Kathode in der richtigen Richtung in den Schlitz ein;
3. Die hintere Abdeckung wieder anbringen.

### Warnhinweise:

1. Die Anode und die Kathode der Batterien müssen mit den "+" und "-" Zeichen auf den Batterien übereinstimmen.
2. Die Anode und die Kathode der Batterien müssen mit den Zeichen "+" und "-" auf der Fernbedienung übereinstimmen;
3. Verwenden Sie neue Batterien nicht zusammen mit alten Batterien;
4. Wenn die Batterien über einen längeren Zeitraum nicht benutzt werden, nehmen Sie sie heraus;
5. Um Umweltverschmutzung zu vermeiden, entfernen Sie verbrauchte Batterien und entsorgen Sie sie sicher und ordnungsgemäß.

## BETRIEB

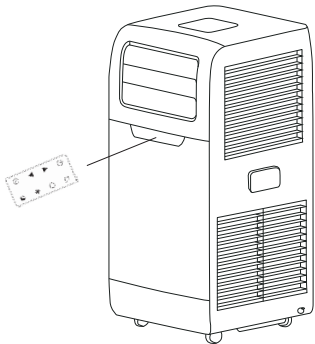

Richten Sie die Fernbedienung auf den Signalempfänger, um das Klimagerät zu bedienen: Die Fernbedienung kann das Klimagerät in einer Entfernung von bis zu 5 m bedienen, wenn sie auf den Signalempfänger des Klimageräts gerichtet ist.

## SCHUTZ

- Die Schutzvorrichtung löst aus und stoppt die Anwendung in den folgenden Fällen.

### Kühlung

Die Innentemperatur des Raums liegt über 43°C.

Die Raumtemperatur liegt unter 15 °C.

### Entfeuchtung

Die Temperatur liegt unter 15°C.

### Heizen

Die Innenraumtemperatur liegt über 31°C.

Wenn das Klimagerät bei einer relativen Luftfeuchtigkeit von über 80 % über einen längeren Zeitraum im Kühl- oder Trockenmodus bei geöffneter Tür oder Windschutztür betrieben wird, kann Tau aus dem Auslass tropfen.

- Die Schutzvorrichtung wird in den folgenden Fällen aktiviert.

Wenn Sie das Gerät nach einer Betriebsunterbrechung sofort wieder einschalten oder den Modus während des Betriebs ändern möchten, müssen Sie 3 Minuten warten.

Wenn der Stecker gezogen wird, kehrt das Gerät beim Neustart in den ursprünglichen Modus zurück, und der Einschalttimer und der Ausschalttimer müssen neu eingestellt werden.

### BESONDERE ERINNERUNG

In diesem Gerät gibt es eine versteckte Kondenswasseraufbereitung. Das Kondenswasser wird teilweise zwischen dem Verflüssiger und der Wasserplatte zurückgeführt.

Wenn der Wasserstand den oberen Bereich erreicht, leuchten der Schwimmerschalter und die Wasser-Voll-Anzeige (E4) auf, um Sie daran zu erinnern, das Wasser abzulassen.

Der Schwimmerschalter und die Anzeige "Wasser voll" (E4) leuchten auf, um Sie daran zu erinnern, das Wasser abzulassen.

Bitte schalten Sie die Stromversorgung aus, stellen Sie das Gerät an einen geeigneten Ort, entfernen Sie den Ablassstopfen und lassen Sie das Wasser vollständig ab.

Setzen Sie den Stopfen nach dem Entleeren wieder ein, sonst kann das Gerät undicht werden und den Raum nass machen.

Wenn Sie das Gerät an einem Ort aufstellen, an dem das Wasser abfließen kann, können Sie auch den Abflussschlauch an die Abflussöffnung anschließen, um das Wasser ablaufen zu lassen.



## WARTUNG

1. Schalten Sie die Stromzufuhr ab. Schalten Sie das Gerät zuerst aus, bevor Sie es vom Stromnetz trennen.
2. Reinigen Sie das Gerät mit einem weichen, trockenen Tuch.
3. Verwenden Sie lauwarmes Wasser (unter 40°C), wenn das Gerät stark verschmutzt ist.
4. Verwenden Sie zur Reinigung des Geräts niemals flüchtige Substanzen wie Benzin oder Polierpulver.
5. Spritzen Sie niemals Wasser auf das Hauptgerät, das ist sehr gefährlich!

Der Luftfilter muss nach etwa 100 Betriebsstunden gereinigt werden. Reinigen Sie ihn wie folgt.

1. Halten Sie das Gerät an und nehmen Sie den Luftfilter heraus.
2. Reinigen Sie den Luftfilter und setzen Sie ihn wieder ein. Wenn das Gerät stark verschmutzt ist, waschen Sie es mit einer Lösung aus Reinigungsmittel und warmem Wasser.
3. Trocknen Sie ihn nach der Reinigung an einem kühlen, schattigen Ort und setzen Sie ihn wieder ein.
4. Reinigen Sie den Luftfilter alle zwei Wochen, wenn das Gerät in einer stark staubigen Umgebung betrieben wird.

## WARTUNG NACH DEM GEBRAUCH

1. Wenn das Gerät längere Zeit nicht benutzt wird, entfernen Sie unbedingt den primären und sekundären Gummistopfen aus der Ablassöffnung, um das Wasser abzulassen.
2. Lassen Sie das Gerät an einem sonnigen Tag nur einen halben Tag lang mit dem Ventilator laufen, um das Innere des Geräts zu trocknen. Vermeiden Sie Schimmel und Mehltau.
3. Schalten Sie das Gerät aus und ziehen Sie den Netzstecker aus der Steckdose, entfernen Sie die Batterien aus der Fernbedienung und lagern Sie das Gerät ordnungsgemäß.
4. Reinigen Sie den Luftfilter und setzen Sie ihn wieder ein.
5. Entfernen Sie die Luftschläuche und lagern Sie sie ordnungsgemäß. Verschließen Sie die Öffnung fest.

## FEHLERSUCHE

In den folgenden Fällen liegt nicht immer eine Fehlfunktion vor.

Bitte prüfen Sie die folgenden Vorschläge, bevor Sie den Kundendienst anfordern.

### Das Gerät funktioniert nicht

1. Wenn der Schutzschalter auslöst oder die Sicherung durchgebrannt ist.
2. Bitte warten Sie 3 Minuten und starten Sie das Gerät neu; möglicherweise verhindert die Schutzvorrichtung den Betrieb des Geräts.
3. Wenn die Batterien in der Fernbedienung verbraucht sind.
4. Wenn der Stecker nicht richtig eingesteckt ist.

### Das Gerät läuft für kurze Zeit

1. Wenn die eingestellte Temperatur nahe an der Raumtemperatur liegt, können Sie die eingestellte Temperatur verringern.
2. Der Luftauslass ist durch ein Hindernis blockiert. Entfernen Sie das Hindernis.

### Es funktioniert, aber es kühlt nicht

1. Wenn die Tür oder das Fenster geöffnet ist.
2. Wenn ein anderes Gerät in Betrieb ist, das Wärme abgibt, wie z. B. eine Heizung oder eine Lampe usw..
3. Der Luftfilter ist verschmutzt, bitte reinigen Sie ihn.
4. Der Luftauslass oder Lufteinlass ist blockiert.
5. Die eingestellte Temperatur ist zu hoch.

### Wasseraustritt während der Bewegung.

1. Vor dem Transport das Kondensat ablassen.
2. Um Wasseraustritt zu vermeiden, stellen Sie das Gerät auf einen ebenen Untergrund.

### Funktioniert nicht und Wasser ist voll (Anzeige E4)

1. Entfernen Sie den Gummistopfen, um das Wasser abzulassen.
2. Wenn Sie sich häufig in diesem Zustand befinden, wenden Sie sich an einen qualifizierten Techniker.

## FEHLERSUCHE

Bevor Sie eine Reparatur beantragen, überprüfen Sie das Gerät wie folgt

Störung	Ursachen	Lösungen
Die Maschine startet nicht	Nicht eingesteckt Beschädigter Stecker oder Steckdose Defekte Sicherung	Stecker Ersetzen Sie das Netzkabel oder die Steckdose Sicherung durch Dienstleister austauschen (Spezifikation 3,15A/250VAC)
Das Gerät stoppt automatisch	Zeitgesteuerte Bewässerung oder programmierte Temperatur erreicht	Neu starten oder auf die automatische Umschaltung warten
Keine Kühlung im Kühlbetrieb	Umgebungstemperatur niedriger als eingestellt Maschine geht in den Frostschutz	Dies ist ein normales Phänomen. Das Gerät schaltet automatisch um, wenn die Umgebungstemperatur höher ist als die eingestellte Temperatur; Das Gerät schaltet automatisch um, wenn der Frostschutz beendet ist
Die LED zeigt den Fehlercode "E2" an	Außentemperatursensor defekt oder beschädigt	Umgebungstemperatursensor austauschen
Die LED zeigt den Fehlercode "E5" an	Sensor der Verdampferölleitung defekt oder beschädigt	Fühler der Verdampferrohrrschlange austauschen
LED zeigt Fehlercode "E4" an	Warnung "Wasser voll"	Wasser ablassen

## GARANTIE

Der Hersteller gewährt eine Garantie in Übereinstimmung mit der Gesetzgebung des Landes, in dem der Kunde seinen Wohnsitz hat. Für dieses Produkt gilt eine Garantie von 3 Jahren ab dem Kaufdatum.

Garantiereparaturen können nur von einem autorisierten Service-Center durchgeführt werden.

Um die Garantie in Anspruch nehmen zu können, muss die Original-Kaufrechnung (mit Kaufdatum) vorgelegt werden und das Produkt muss vollständig und mit allem Zubehör sein.

Die Garantie gilt nicht in folgenden Fällen:

- Normalem Verschleiß und Abnutzung
- mangelnder Wartung
- Unsachgemäße Verwendung, z. B. Überlastung des Geräts, Verwendung von nicht zugelassenem Zubehör.
- nicht zugelassenen Zubehörs
- Gewaltanwendung, Beschädigung durch äußere Einflüsse
- Falsche Installation oder unsachgemäßer Gebrauch
- Schäden durch Nichtbeachtung der Gebrauchsanweisung, z. B. Anschluss an ein ungeeignetes Stromnetz oder Verwendung von nicht zugelassenem Zubehör.
- Schäden durch Nichtbeachtung der Gebrauchsanweisung, z. B. Anschluss an ein ungeeignetes Stromnetz oder Nichtbeachtung der Installationshinweise.
- Teilweise oder vollständig demontierte Geräte.

## VORSICHTSMASSNAHMEN

- Halten Sie das Gerät mindestens 1 Meter von Fernsehgeräten oder Radios entfernt, um elektromagnetische Störungen zu vermeiden.
- Setzen Sie das Gerät nicht dem direkten Sonnenlicht aus, um ein Ausbleichen der Oberfläche zu vermeiden.
- Neigen Sie das Gerät während des Transports nicht um mehr als 35° und stellen Sie es nicht auf den Kopf.
- Stellen Sie das Gerät auf eine ebene Fläche mit weniger als 5° Neigung.
- Das Gerät arbeitet an bestimmten Standorten effizienter (siehe Technische Daten).
- Technische Daten).
- Entleeren Sie die Kondensatwanne am Ende der Saison, um die Lebensdauer des Geräts zu verlängern.
- um die Lebensdauer des Geräts zu verlängern
- Verwenden Sie keine chemischen Lösungsmittel (z. B. Benzol oder Alkohol), um die Oberfläche des Geräts zu reinigen.
- Schalten Sie das Gerät unbedingt aus, bevor Sie das Lufterlassgitter demontieren oder installieren.
- Bitte entleeren Sie das Wasser aus dem Wassertank, wenn Sie das Gerät transportieren wollen.
- Die Batterie muss vor der Verschrottung aus dem Gerät entfernt werden.
- Die Batterie muss sicher entsorgt werden.
- Vor der Reinigung, Wartung oder Befüllung des Geräts muss der Stecker gezogen werden.

## TECHNISCHE MERKMALE

Modell	Artic-260
Leistung Kühlung	9000BTU / 2600W
Heizleistung	7000BTU / 2000W
Entfeuchtungsleistung	1.0 l/h
Eingangsleistung Kühlung	950W / 4.3A
Einlass-Heizleistung	750W / 3.4A
Luftvolumenstrom (m3/h)	350 m3/h
Nennspannung/Frequenz	220-240V~/50Hz
Schalldruckpegel	L <sub>PA</sub> : 54dB(A) L <sub>WA</sub> : 65dB(A)
Energiewirkungsgrad	2,6
Erderwärmungspotenzial (kg CO2)	3
EER-Klasse	A
Ansaugseitiger Druck	1.2MPa
Druck auf der Austrittsseite	2.5MPa
Nettogewicht	22,5kg
Abmessungen b x t x h (Gehäuse)	320x348x680 mm
Abmessungen b x t x h (Verpackung)	382x410x880 mm
Elektrischer Schutz	Class I
Kältemittel	R290/165g
Anwendungsbereich (mq)	13~18mq
Miniatur-Sicherung	3,15A 250VAC

## KONFORMITÄTSERKLÄRUNG (EC)

Wir, BESELF BRANDS S.L., Inhaber der Marke Mc Haus mit Sitz in Calle Blanquers 7-8 43800 Valls (Tarragona) - Spain, erklären, dass ARTIC 260 ab der Seriennummer 2023 den Anforderungen der geltenden Richtlinien des Europäischen Parlaments und des Rates entspricht:

- Richtlinie 2001/95/EG des Europäischen Parlaments und des Rates vom 3. Dezember 2001 über die allgemeine Produktsicherheit.
- Low Voltage Directive 2014/35/EU

Das gelieferte Produkt stimmt mit dem Muster überein, das der EG-Baumusterprüfung unterzogen wurde.

Harmonisierte Normen: EN 60335-2-40:2003 / A13:2012  
EN 60335-1:2012 / A15:2021  
EN 62233:2008

Valls (Spanien), 1. januar 2023

Mireia Calvet, CEO (Prokurist und verantwortlich für die technische Dokumentation).

**Mc HAUS**

**Beself  
Brands S.L.**

## INTRODUCTION

Thank you for choosing this mobile air conditioner to provide you and your family with all the requirements of "Home Comfort" for your home, house or office. The unit can be moved from room to room within your home and setup in just minutes.

It is a multifunctional room air exchanger, air processing device, designed to offer you the functions of: air conditioning, dehumidification, independent fan and heating. The external static pressure at which the device was tested is 0 Mpa.

This manual will provide you with valuable information necessary for the proper care and maintenance of your new appliance. Please take a few moments and read the instructions thoroughly. If properly maintained, your appliance will give you many years of trouble-free operation.

## SAFETY PRECAUTIONS

You can contact our Technical Service Department for questions about installation or maintenance, troubleshooting and for the purchase of spare parts and/or accessories. Keep this instruction manual for future reference. Consult all product documentation, packaging and labels before use.

Read and understand all warnings and safety instructions carefully before using this machine. Failure to follow the warnings and instructions may result in electric shock, fire and/or serious injury. Do not use this product if any of its components are damaged.

## USERS

This machine is designed to be operated by adult users who have read and understood these instructions. Do not allow minors and persons who do not understand these instructions to operate the machine. Before using this machine, familiarise yourself with the machine. Make sure you know where all the controls, safety devices are located and how to use them.

## PERSONAL SAFETY

Be alert and use common sense when operating this machine.

Never operate the machine with defective guards or without safety devices.

Keep the air conditioner 50 cm away from surrounding objects.

Place the air conditioner in a flat and dry place.

Keep the air inlet and outlet free of obstructions.

Do not use this machine if you are tired, or after taking drugs, alcohol and/or medication.

Keep the product away from fuels, cooking stoves and heat sources.

Do not place objects on top of the appliance or in the air inlet or outlet.

## ELECTRICAL SPECIFICATIONS







- All wiring must conform to local and national electrical codes and be installed by a qualified electrician. If you have any questions regarding the following instructions, contact a qualified electrician.
- Verify the available power supply and resolve any wiring problems prior to installation and operation of this unit.
- For your safety and protection, this unit is grounded through the power cord plug when plugged into a matching outlet. If you are not sure whether the wall outlets in your home are properly grounded, consult an electrician. If the supply cord is damaged, it must be replaced by the manufacture, its service agent or similarly qualified persons in order to avoid a hazard.

## DISPOSAL/RECYCLING

Correct disposal of this product

This marking indicates that this product must not be disposed of with other household waste in the entire household. To prevent possible harm to the environment or human health from uncontrolled waste disposal, recycle it responsibly to promote the sustainable reuse of material resources. Do not throw it away with household waste. Its plastic and metal components can be separated and recycled. Please take this product to an approved recycling centre (Green Dot). The materials used in the packaging are recyclable: please dispose of them in the appropriate container.

## WARNING ICONS

	Caution Danger!		Flammable fuel! Risk of fire or explosion.
	Carefully read the user manual, repair manual, installation manual before starting the machine.		Dispose of your appliance in an environmentally friendly manner. Do not dispose of it in household waste containers.
			Complies with EC directives.

## IMPORTANT SAFETY INSTRUCTIONS

To reduce the risk of fire, electric shock, or injury when operating your air conditioner, follow these basic precautions:

1. Plug into a grounded 3-prong outlet.
2. Do not remove prong from ground.
3. Do not use an adapter.
4. Do not use an extension cord.
5. Disconnect the air conditioner before performing maintenance.
6. Use two or more persons to move and install the air conditioner.
7. This appliance can be used by children aged from 8 years and above and persons with reduced sensory or mental capabilities or lack of experience and knowledge if they have been given supervision or instruction concerning use of the appliance in a safe way and understand the hazards involved.
8. Children shall not play with the appliance. Cleaning and user maintenance shall not be made by children without supervision.
9. If the supply cord is damaged, it must be replaced by the manufacturer, its service agent or similarly qualified persons in order to avoid a hazard.
10. The appliance shall be installed in accordance with national wiring regulations.
11. This appliance is not intended for use by persons (including children) with reduced physical, sensory or mental capabilities or lack of experience and knowledge, unless they have been given supervision or instruction concerning use of the appliance by a person responsible for their safety.
12. Do not use any means to accelerate the defrosting process or to clean other than those recommended by the manufacturer. Recommended by the manufacturer. The appliance must be stored in a room without sources of ignition in continuous operation during e.g. open flames, an operating. Gas appliance or an electric heater in operation. Note that refrigerants. May not contain odour. Do not pierce or burn.
13. When the machine malfunctions, do not repair it yourself. Contact qualified service personnel or a service recommended by the supplier for repair!

**Maximum refrigerant charge quantity: 165g**

The portable air conditioner is intended to emit cold air to air-condition a space, in a domestic environment. Any other use than described above may lead to dangerous situations and exempts the manufacturer from any liability.

## PRODUCT DESCRIPTION

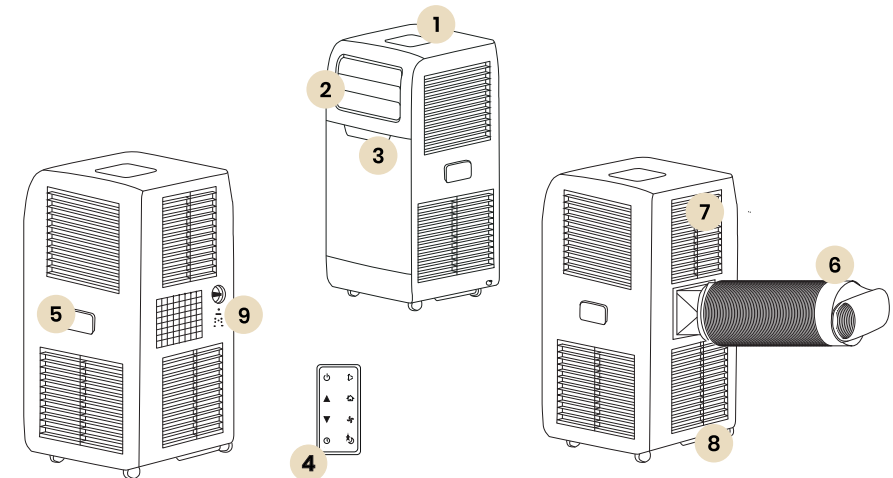
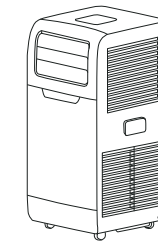

### CONNECTIVITY



- |   |                 |   |  |
|---|-----------------|---|--|
| 1 | Control panel   | 6 | Output hose                            |
| 2 | Air outlet      | 7 | Air inlet                              |
| 3 | Signal receiver | 8 | Air moisture drain hole                |
| 4 | Remote control  | 9 | Air drain hole (connect drainage hose) |
| 5 | Carrying handle |   |  |

## INSTALLATION

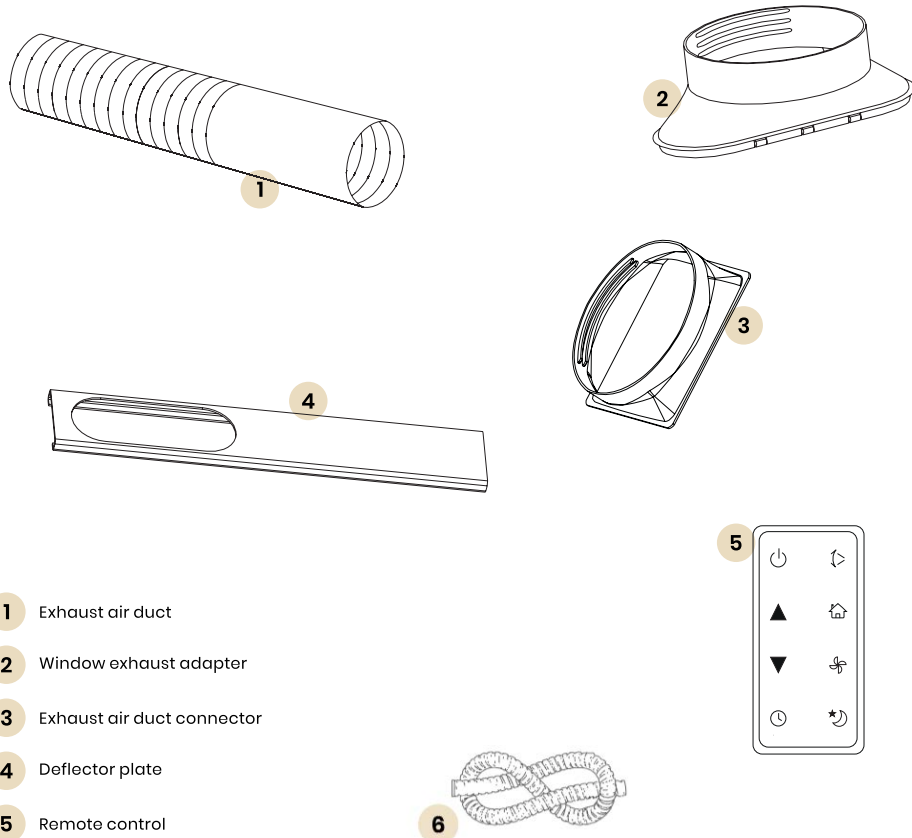

- 1 Exhaust air duct
- 2 Window exhaust adapter
- 3 Exhaust air duct connector
- 4 Deflector plate
- 5 Remote control
- 6 Drainage hose

You choose the best place

1. Next to a window, door or French window.
2. Keep a minimum distance of 60 cm between the return air outlet and the wall or other obstacles.
3. Attach one end of the air hose to the air outlet at the bottom of the appliance.
4. Extend the air hose to ensure that the other end of the air hose has clearance between the window.
5. The air outlet or air inlet must not be blocked by a protective grille or any other obstacle.

## INSTALLING THE EXHAUST AIR DUCT

Connecting the connectors to the exhaust air duct

1. Extend the exhaust air duct by pulling out the two ends of the duct.

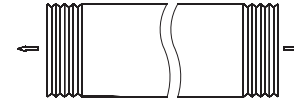

2. Screw the exhaust air duct into the connector of the exhaust air duct.

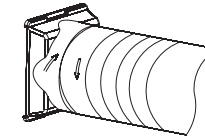

3. AtorScrew the window connector into the plastic connector..

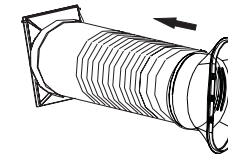

4. Connect the air outlet duct connector to the unit..

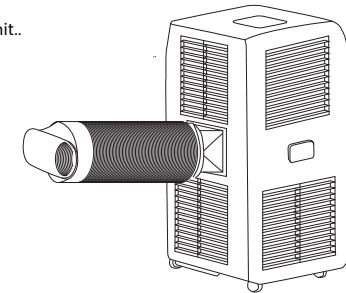

**NOTE:** The figures in this manual are based on the external view of a standard model. Consequently, the shape may differ from that of the air conditioner you have selected. Mc Haus reserves the right to change the technical characteristics without prior notice.

**INSTALLATION:**

**1**

Insert plate A into plate B according to the direction of the arrow in the drawing in Fig. 1.

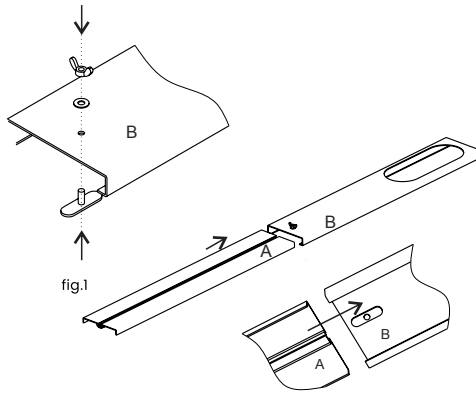

fig.1



fig.2

**2**

The assembly is completed as illustrated in the drawing in Fig. 2, the consumer can adjust the plate A up or down according to the height of the window.

**3**

Install the exhaust air duct and its accessories on the window kit according to the direction of the arrow in the drawing in Fig3.

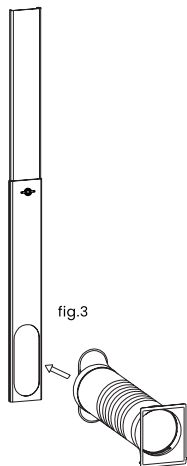

fig.3

**4**

Install the exhaust air duct, window kit and its fittings as shown in the drawing in Fig4.

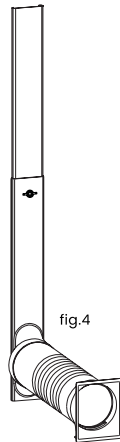

fig.4

fig.5

**5**

Open the window where you need to install the exhaust air duct, window kit and its accessories.

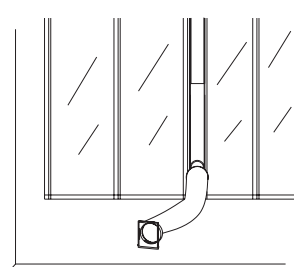

fig.7

**7**

Install the exhaust air duct, window kit and its accessories on the window according to the drawing in Fig. 7.

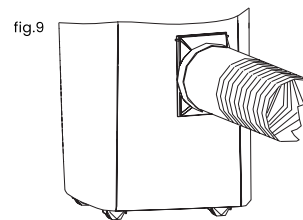

fig.9

**9**

The air outlet duct and its fittings are finished as shown in Fig. 9.

fig.6

**6**

Install the exhaust air duct, window kit and its accessories on the window, and then close the window according to the direction of the arrow in the drawing in Fig6 to press the window kit firmly.

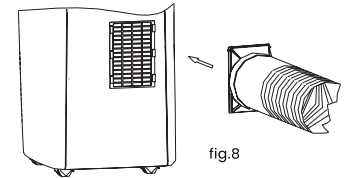

fig.8

**8**

Connect the other end of the exhaust air duct and its fittings to the portable air conditioner.

fig.10

**10**







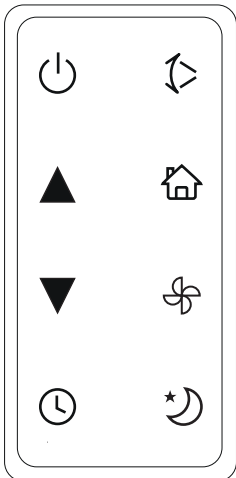

Assemble the whole unit as shown in the drawing in figure 10.

**PANEL DE CONTROL**



**REMOTE CONTROL**



-  Pressing this button will switch the appliance on or off.
-  Used to set the room temperature and timer.
-  Used to set the room temperature and timer.
-  Used to activate the automatic on/off.
-  Used for automatic oscillation system.
-  Press this button to select the different operating modes.
-  This button is used to select the fan speed in sequence.
-  To select/deselect the mode of operation.

**CONTROL PANEL OPERATIONS**

● **Turn on the unit**

- Plug in, then the unit beeps.
- Press the button , then the unit turns on. The led displays the room temperature and operates in automatic mode.

● **Select the operating mode**

- Press the button  to select the desired mode shown below.

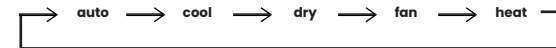

● **Set the temperature**

- The temperature can be adjusted within a range of 15°C to 31°C by 1°C.
- Press **+** or **-** to increase or decrease the temperature by 1°C by pressing once.
- The led unit displays the target temperature for 5 seconds and then displays the room temperature.

● **Select the fan speed**

- Press the button  to select the desired mode as shown below



● **On/off**

- When you press the button  a second time, the unit will beep and turn off.

● **Swing**

- Press this button  to set the swing.



## MAIN MODALITIES

### Mode **auto**

- Once the Operation mode **auto** is selected, the internal temperature sensor automatically selects either the **cool** or **fan** mode.
- When the ambient temperature is > 24°C the device will automatically select the mode **cool**.
- Quando la temperatura ambiente es < 24°C el dispositivo seleccionará automáticamente el modo **fan**.

### Mode **dry**

- The overhead centrifugal fan will run at low speed and the speed can not be adjusted.
- The compressor. The downward centrifugal fan will stop after running 8 min. Its operation will start again after 6 min.
- The device adopts constant temperature dehumidification mode and the temperature setting is not effective.

### Mode **cool**

- When the room temperature is higher than the set temperature, the compressor starts running.
- When the room temperature is lower than the set temperature, the compressor stops and runs at the automatic speed.

### Mode **fan**



- The up centrifugal fan runs at the set speed and the compressor does not run.
- The temperature setting is not effective.

### Mode **heat**



- When the room temperature is higher than the set temperature, the unit will stop heating function.
- When the room temperature is lower than set temperature, the unit will start heating function.

## MAIN MODALITIES

### Mode

- Press the "Timer" button to set the automatic shutdown time while the unit is running.
- Press the "Timer" button to set the auto power on time while the unit is ready. The time can be set within a range of 1h to 24h.
- Press the  or  button to increase or decrease by 1 hour by pressing 1 time..

### Mode

- The operation  is effective when the unit is in mode **cool**.
- Press the button  in mode **cool**, then the unit will operate in standby mode and the up centrifugal fan will automatically rotate at low speed. The set temperature will increase by 1°C after one hour, and will increase by 2°C after two hours. After six hours, the unit will stop operating.

### Mode

- When this mode is active, the wings will automatically swing up and down. Press the button a second time to turn off this mode.

#### WARNING:

The main control board has memory function, when the unit is ready to run, but in stop state, the main control board can memorize the initialization of working mode. When the device is active, it will work with the same working mode as the last time, without resetting the working mode again. This condition is not available when the unit is in mode **auto**.

## HOW TO INSTALL THE BATTERIES

Slide the cover open.  
Make sure the direction is correct.

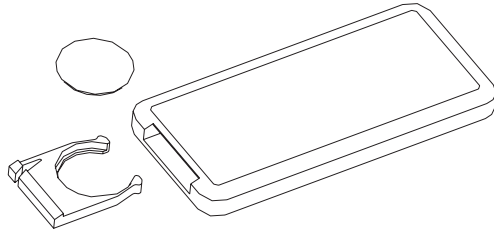

1. Open the back cover and remove the insulating film from the batteries ;
2. Insert the batteries into the slot, with the anode and cathode in the correct directions;
3. Replace the back cover.

### Warnings:

1. The anode and cathode of the batteries must correspond to the "+" and "-" signs on the batteries.
2. The anode and cathode of the batteries must correspond to the "+" and "-" signs on the remote control;
3. Do not use new batteries together with old batteries;
4. If the batteries are not used for a long period of time, remove them.
5. To avoid environmental pollution, remove used batteries and dispose of them safely and properly.

## OPERATION

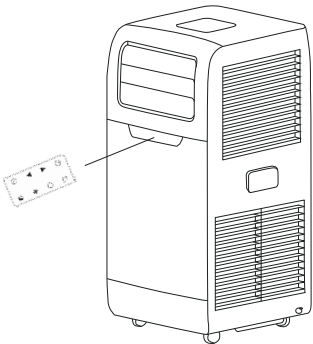

To operate the air conditioner, point the remote controller at the signal receiver: the remote controller will operate the air conditioner at a distance of up to 5 m when pointing at the signal receiver of the air conditioner.

## PROTECTION

- **The protection device trips and stops the application in the following cases.**

### Cooling

Indoor room temperature is above 43°C  
Indoor room temperature is below 15°C.

### Dehumidification

The temperature is below 15°C.

### Heating

Indoor room temperature is above 31°C.

If the air conditioner is operated in cooling mode or dry mode with the door or the wind door open for a long time when the relative humidity is above 80%, dew may drip from the outlet.

- **The protection device will operate in the following cases.**

To restart the unit immediately after operation stops or to change the mode during operation, you must wait for 3 minutes. If the plug is pulled out, when restarting the unit, the unit will return to the original mode, the ON timer and OFF timer must be set again.

### SPECIAL REMINDER

There is a hidden condensation water recycling in this unit. The condensate water is kept partially recycled between the condenser and the water plate.

When the water level rises to the upper level, the float switch and the water full indicator (E4) light up to remind you to drain the water.

and the water full indicator (E4) light up to remind you to drain the water.

Please turn off the power supply, move the appliance to a suitable place, remove the drain plug, drain the water completely.

After draining, replace the plug, or the appliance may leak and wet the room.

If the appliance is placed in a position that accepts drain water, you can also connect the drain hose to the drain port to drain the water.

## MAINTENANCE

1. Switch off the power supply. First switch off the appliance before disconnecting it from the mains.
2. Clean with a soft, dry cloth.
3. Use lukewarm water (below 40°C) to clean if the appliance is very dirty.
4. Never use volatile substances such as petrol or polishing powder to clean the appliance.
5. Never spray water on the main unit, it is really dangerous!

It is necessary to clean the air filter after using it for about 100 hours. Clean it as follows.

1. Stop the appliance and remove the air filter.
2. Clean and reinstall the air filter.
3. If the device is very dirty, wash it with a solution of detergent in warm water. 3-After cleaning, dry it in a cool, shady place and reinstall it.
4. Clean the air filter every two weeks if the device is operated in a high dust environment.

## MAINTENANCE AFTER USE

1. If the appliance is not going to be used for a long time, be sure to remove the primary and secondary rubber plug from the drain hole to drain the water.
2. Keep the appliance running with the fan only for half a day on a sunny day to dry the inside of the appliance. Prevent mould and mildew.
3. Stop the appliance and unplug it from the mains socket, then remove the batteries from the remote control and store the appliance properly.
4. Clean the air filter and reinstall it.
5. Remove the air hoses and store them properly. Tightly plug the hole.

## TROUBLESHOOTING

The following cases may not always be a malfunction.  
Please check the suggestions below before requesting service.

### It does not work

1. If the protector trips or the fuse is blown.
2. Please wait for 3 minutes and restart; the protective device may be preventing the unit from operating.
3. If the batteries in the remote control are exhausted.
4. If the plug is not properly connected.

### Runs for a short time

1. If the set temperature is close to the room temperature, you can reduce the set temperature.
2. The air outlet is blocked by an obstacle. Remove the obstacle.

### It works but does not cool

1. If the door or the window is open.
2. If there is another appliance operating with heat, such as a heater or a lamp etc...
3. The air filter is dirty, please clean it.
4. The air outlet or air inlet is blocked.
5. The set temperature is too high.

### Water leakage during movement.

1. Drain condensate before moving.
2. To avoid water leakage, place the unit on level ground.

### Does not work and water is full (indicator E4)

3. Remove the rubber stopper to drain the water.
4. If you often find yourself in this condition, contact a qualified technician.

## ☐ TROUBLESHOOTING

Before claiming for repair, check the machine as follows

Faults	Causes	Solutions
Machine will not start	Power failure Not plugged in Damaged plug or socket Broken fuse	Plug Replace the power cord or socket Replace fuse by service provider (specification 3.15A/250VAC)
Machine stops automatically	Timed watering or programmed temperature reached	Restart or wait for automatic switchover
No cooling in cooling mode	Ambient temperature lower than set Machine goes into frost protection	This is a normal phenomenon, the machine will switch automatically when the ambient temperature is higher than the set temperature  The machine will switch automatically when the frost protection is over
The led shows the fault code "E2"	Ambient temperature sensor fails or is damaged	Replace ambient temperature sensor
The led shows fault code "E5"	Evaporator oil pipe sensor fails or is damaged	Replace evaporator coil pipe sensor
LED shows fault code "E4"	Water full warning	Drain water

## ☐ WARRANTY

The manufacturer provides warranty in accordance with the legislation of the customer's country of residence.

This product is warranted for 3 years from the date of purchase.

Warranty repairs can only be carried out by an authorised service centre.

In order to claim the warranty, the original purchase invoice (with the date of purchase) must be presented and the product must be complete and with all its accessories.

The warranty does not apply in cases of:

- Normal wear and tear
- Lack of maintenance
- Incorrect use, e.g. overloading of the appliance, use of non-approved accessories.
- non-approved accessories
- use of force, damage caused by external influences
- Incorrect installation or improper use
- Damage caused by non-observance of the user manual, e.g. connection to an unsuitable mains supply or use of non-approved accessories.
- Damage caused by non-observance of the user manual, e.g. connection to an unsuitable mains supply or non-compliance with the installation instructions.
- Partially or completely disassembled appliances.

## ☐ PRECAUTIONS

- Keep the unit at least 1 metre away from televisions or radios to avoid electromagnetic interference.
- Do not expose the unit to direct sunlight to avoid fading of the surface.
- Do not tilt the unit more than 35° or place it upside down during transportation.
- Place the unit on a flat surface with less than 5° tilt.
- The unit operates more efficiently in certain locations (see Technical Specifications).
- Technical specifications).
- Empty the condensate drain pan at the end of the season to prolong the life of the product.
- prolong the life of the product
- Do not use chemical solvents (e.g. benzene or alcohol) to clean the surface of the unit.
- Be sure to turn off the power before disassembling or installing the air inlet fence.
- Please empty the water from the water tank, if you want to move the machine.
- The battery must be removed from the machine before scrapping.
- The battery must be disposed of safely
- The plug must be removed before cleaning, servicing or filling the appliance.

## TECHNICAL CHARACTERISTICS

Model	Artic-260
Cooling capacity	9000BTU / 2600W
Heating capacity	7000BTU / 2000W
Dehumidification capacity	1.0 l/h
Cooling input power	950W / 4.3A
input heating capacity	750W / 3.4A
Air flow volume (m3/h)	350 m3/h
Rated voltage/frequency	220-240V~/50Hz
Sound pressure level	L <sub>PA</sub> : 54dB(A) L <sub>WA</sub> : 65dB(A)
Energy efficiency ratio	2,6
Global warming potential (kg CO <sub>2</sub> )	3
EER Class	A
Suction side pressure	1.2MPa
Discharge side pressure	2.5MPa
Net weight	22,5kg
Dimensions w x d x h (body)	320x348x680 mm
Dimensions w x d x h (packaging)	382x410x880 mm
Electrical protection	Class I
Refrigerant	R290/165g
Application space (mq)	13~18mq
Miniature fuse	3,15A 250VAC

## DECLARATION OF CONFORMITY (CE)

BESELF BRANDS S.L. owner of Mc Haus brand, with legal address in Calle Blanquers 7-8 43800 Valls (Tarragona) - Spain, declares that the ARTIC 260, from 2023 series onwards, is in accordance with the European Parliament Directives and of the Council:

- Directive 2001/95/EG of the European Parliament and of the Council of 3 December 2001 on general product safety.
- Low Voltage Directive 2014/35/EU

The product delivered coincides with the prototype that was submitted for CE exam.

Harmonised standards: EN 60335-2-40:2003 / A13:2012

EN 60335-1:2012 / A15:2021

EN 62233:2008

Valls (Spain), January 1, 2023

Mireia Calvet, CEO (Authorized representative and responsible for technical documentation).

**Mc HAUS**

**Beself  
Brands S.L.**

**1** Descargue la APP Tuya Smart Life desde los stores de su dispositivo.

**2** Regístrese en la APP.

**3** Enchufe el producto a una toma de corriente sin ponerlo en funcionamiento:

**En el panel de control, la luz de "WiFi" está parpadeando rápidamente:**

El producto está en estado de configuración.

**En el panel de control, la luz de "WiFi" NO está parpadeando rápidamente:**

El producto NO ha entrado en modo de configuración.

Mantenga la unidad apagada y presione el botón de bajar temperatura por unos 5 segundos; el zumbador sonará una vez. Cuando la luz parpadee rápidamente, el producto estará en el estado de configuración.

**4** Siga estos pasos:

- Asegúrese de tener el WiFi encendido y una buena conexión.
- Ingrese a la App Tuya Smart Life.
- Elija la opción "añadir un dispositivo" en la sección "mi hogar" o haciendo clic en el botón "+" en la parte superior derecha.
- Elija la red WiFi doméstica y escriba la contraseña.

**La aplicación detecta automáticamente el producto:**

Seleccione el dispositivo encontrado y espere a que se realice el emparejamiento con el WiFi siguiendo las indicaciones.

**La aplicación NO detecta automáticamente el producto:**  
Añada manualmente el dispositivo seleccionando:

- Elija la categoría del electrodoméstico (electrodoméstico grande) en la barra de dispositivos (barra lateral izquierda) y, a continuación, seleccione el modelo 'Aire Acondicionado portátil BLE + Wi-Fi'.
- Siga las indicaciones siguientes y compruebe el estado de la luz indicadora. Debe parpadear rápidamente.
- Espere a que se realice el emparejamiento con el WiFi siguiendo las indicaciones.

**5**

Después de que el emparejamiento se realice correctamente:

- La luz WiFi está siempre encendida; si el emparejamiento no se realiza correctamente, entonces repita los pasos anteriores.
- Puede utilizar la APP para el funcionamiento del producto;
- Haga clic en la esquina superior derecha de la APP y seleccione "compartir dispositivo" para compartir con el resto de la familia. REQUISITO PREVIO: todos los miembros de la familia deben estar registrados.

Después de haber configurado el aire acondicionado con la APP TUYA SMART:

- En el apartado "Yo" de la APP puede encontrar el listado "servicio de voz de terceros" para poder conectar el dispositivo con otros dispositivos.

#### N.B

- La red Wi-Fi debe ser de 2.4GHz. Si hay una red de 5GHz, conectarse a una red WiFi de 2.4GHz.
- Asegúrese de tener una buena conexión al WiFi o acerque el producto al router.
- Es posible que no funcione con el WiFi del móvil.
- Si el producto cambia de entorno de red, deberá volver a configurarlo (consulte los pasos 3, 4 y 5).



**TUYA  
SMART**



**ALEXA**



**GOOGLE  
HOME**



**1** Téléchargez l'application Tuya Smart Life APP depuis le magasin de votre appareil.

**2** Enregistrez-vous dans l'APP.

**3** Branchez le produit sur une prise de courant sans l'allumer :

**Sur le panneau de contrôle, le voyant "WiFi" clignote rapidement :**  
Le produit est en cours de configuration.

**Sur le panneau de contrôle, le voyant "WiFi" ne clignote pas rapidement :**  
Le produit n'est PAS entré en mode configuration.

Maintenez l'appareil éteint et appuyez sur le bouton de température inférieure pendant environ 5 secondes ; l'avertisseur sonore retentit une fois. Lorsque le voyant clignote rapidement, l'appareil est en phase de réglage.

**4** Suivez les étapes suivantes :

- Assurez-vous que le WiFi est activé et que la connexion est bonne.
- Connectez-vous à l'application Tuya Smart Life.
- Choisissez l'option "ajouter un appareil" dans la section "ma maison" ou en cliquant sur le bouton "+" en haut à droite.
- Choisissez le réseau WiFi de la maison et entrez le mot de passe.

**L'application détecte automatiquement le produit :**

Sélectionnez l'appareil trouvé et attendez que l'appairage WiFi se fasse en suivant les instructions.

**L'application ne détecte pas automatiquement le produit:**  
Ajoutez manuellement l'appareil en le sélectionnant :

- Choisissez la catégorie d'appareils (gros appareils) dans la barre des appareils (barre latérale gauche), puis sélectionnez le modèle 'Portable Air Conditioner BLE + Wi-2..
- Suivez les instructions ci-dessous et vérifiez l'état du voyant lumineux. Il doit clignoter rapidement.
- Attendez que l'appairage WiFi s'effectue comme indiqué.

**5** Une fois l'appairage réussi, le voyant WiFi est toujours allumé :

- Le voyant WiFi est toujours allumé ; si l'appairage n'est pas réussi, répétez les étapes ci-dessus.
- Vous pouvez utiliser l'APP pour faire fonctionner le produit ;
- Cliquez sur le coin supérieur droit de l'APP et sélectionnez "share device" pour partager avec le reste de la famille. PRÉREQUIS : tous les membres de la famille doivent être enregistrés.

Après avoir configuré le climatiseur avec la TUYA SMART APP :

- Dans la section "Moi" de l'APP, vous trouverez la liste "service vocal tiers" pour pouvoir connecter l'appareil à d'autres appareils.

#### N.B

- Le réseau WiFi doit être de 2,4 GHz. S'il existe un réseau 5GHz, connectez-vous à un réseau WiFi 2.4GHz.
- Assurez-vous d'avoir une bonne connexion WiFi ou rapprochez le produit du routeur.
- Il se peut que l'appareil ne fonctionne pas avec un réseau WiFi mobile.
- Si le produit change d'environnement réseau, vous devrez le reconfigurer (voir les étapes 3, 4 et 5).



**TUYA  
SMART**



**ALEXA**



**GOOGLE  
HOME**



**1** Scaricare l'APP Tuya Smart Life dagli store del proprio dispositivo.

**2** Registrarsi nell'APP.

**3** Collegare il prodotto a una presa di corrente senza accenderlo:

**Sul pannello di controllo, la spia "WiFi" lampeggia rapidamente:**  
- il prodotto è in stato di configurazione.

**Sul pannello di controllo, la spia "WiFi" NON lampeggia rapidamente:**  
- il prodotto NON è entrato in modalità di configurazione.

Tenere l'unità spenta e premere il pulsante di abbassamento della temperatura per circa 5 secondi; il cicalino suonerà una volta. Quando la spia lampeggia rapidamente, il prodotto è in fase di impostazione.

**4** Seguire questi passaggi:  
- Assicurarsi di avere il WiFi acceso e una buona connessione.  
- Accedere all'App Tuya Smart Life.  
- Scegliere l'opzione "aggiungi un dispositivo" nella sezione "casa mia" o facendo clic sul pulsante "+" in alto a destra.  
- Scegliere la rete WiFi domestica e inserire la password.

**L'applicazione rileva automaticamente il prodotto:**

Selezionare il dispositivo trovato e attendere l'accoppiamento WiFi seguendo le istruzioni.

**L'applicazione NON rileva automaticamente il prodotto:**  
Aggiungere manualmente il dispositivo selezionando:

- Scegliere la categoria degli elettrodomestici (grandi elettrodomestici) nella barra dei dispositivi (barra laterale sinistra) e selezionare il modello 'Condizionatore portatile BLE + Wi-2,'.  
- Seguire le istruzioni riportate di seguito e controllare lo stato della spia luminosa. Dovrebbe lampeggiare rapidamente.  
- Attendere che l'accoppiamento WiFi avvenga secondo le indicazioni.

**5** Dopo che l'accoppiamento è riuscito:  
- La spia WiFi è sempre accesa; se l'accoppiamento non riesce, ripetere i passaggi precedenti.  
- È possibile utilizzare l'APP per utilizzare il prodotto;  
- Cliccare sull'angolo in alto a destra dell'APP e selezionare "condividi dispositivo" per condividerlo con il resto della famiglia. **PREREQUISITO:** tutti i membri della famiglia devono essere registrati.

Dopo aver configurato il climatizzatore con la TUYA SMART APP:  
- Nella sezione "Io" dell'APP si trova l'elenco "servizio vocale di terze parti" per poter collegare il dispositivo con altri dispositivi.

**N.B**

- La rete WiFi deve essere a 2,4 GHz. Se è presente una rete a 5GHz, collegarsi a una rete WiFi a 2,4GHz.
- Assicurarsi di avere una buona connessione WiFi o avvicinare il prodotto al router.
- Potrebbe non funzionare con il WiFi mobile.
- Se il prodotto cambia ambiente di rete, è necessario riconfigurarla (vedere i punti 3, 4 e 5).





**1** Download the Tuya Smart Life APP from your device's stores.

**2** Register in the APP.

**3** Plug the product into a power socket without turning it on:

**On the control panel, the "WiFi" light is flashing rapidly:**

The product is in configuration status.

**On the control panel, the "WiFi" light is NOT flashing rapidly:**

The product has NOT entered setup mode.

Keep the unit off and press the lower temperature button for about 5 seconds; the buzzer will sound once. When the light flashes rapidly, the product is in the setting state.

**4** Follow these steps:

- Make sure you have the WiFi turned on and a good connection.
- Login to the Tuya Smart Life App.
- Choose the "add a device" option in the "my home" section or by clicking on the "+" button on the top right.
- Choose the home WiFi network and enter the password.

**The application automatically detects the product:**

Select the found device and wait for WiFi pairing to take place following the prompts.

**The application does NOT automatically detect the product:**  
Manually add the device by selecting:

- Choose the appliance category (large appliance) in the device bar (left sidebar) and then select the model 'Portable Air Conditioner BLE + Wi-z,'.
- Follow the prompts below and check the status of the indicator light. It should flash rapidly.
- Wait for the WiFi pairing to take place as directed.

**5**

After the pairing is successful:

- The WiFi light is always on; if the pairing is not successful, then repeat the above steps.
- You can use the APP to operate the product;
- Click on the top right corner of the APP and select "share device" to share with the rest of the family PREREQUISITE: all family members must be registered.

After having configured the air conditioner with the TUYA SMART APP:

- In the 'Me, section of the APP you can find the list 'third party voice service' to be able to connect the device with other devices.

#### N.B

- The WiFi network must be 2.4GHz. If there is a 5GHz network, connect to a 2.4GHz WiFi network.
- Make sure you have a good WiFi connection or move the product closer to the router.
- It may not work with mobile WiFi.
- If the product changes network environment, you will need to reconfigure the product (see steps 3, 4 and 5).



**TUYA  
SMART**



**ALEXA**



**GOOGLE  
HOME**



1 Laden Sie die Tuya Smart Life APP aus dem Store Ihres Geräts herunter.

2 Registrieren Sie sich in der APP.

3 Schließen Sie das Produkt an eine Steckdose an, ohne es einzuschalten:

**Auf dem Bedienfeld blinkt die Leuchte "WiFi" schnell:**

Das Produkt befindet sich im Konfigurationsstatus.

**Auf dem Bedienfeld blinkt die "WiFi"-Lampe NICHT schnell:**

Das Produkt befindet sich NICHT im Einstellungsmodus.

Halten Sie das Gerät ausgeschaltet und drücken Sie die Taste für die niedrigere Temperatur etwa 5 Sekunden lang; der Summer ertönt dann einmal. Wenn das Licht schnell blinkt, befindet sich das Gerät im Einstellungsmodus.

4 Gehen Sie wie folgt vor:- Vergewissern Sie sich, dass das WLAN eingeschaltet ist und eine gute Verbindung besteht.- Melden Sie sich bei der Tuya Smart Life App an.- Wählen Sie die Option "Gerät hinzufügen" im Bereich "Mein Zuhause, oder klicken Sie auf die Schaltfläche "+, oben rechts.- Wählen Sie das WLAN-Netzwerk zu Hause und geben Sie das Passwort ein.

**Die Anwendung erkennt das Produkt automatisch:**

- Wählen Sie das gefundene Gerät aus und warten Sie, bis die WiFi-Kopplung gemäß den Aufforderungen erfolgt ist.

**Die Anwendung erkennt das Produkt NICHT automatisch:**  
Fügen Sie das Gerät manuell hinzu, indem Sie es auswählen:

- Wählen Sie die Gerätekategorie (Großgeräte) in der Geräteleiste (linke Seitenleiste) und wählen Sie dann das Modell "Tragbare Klimaanlage BLE + Wi-", aus  
- Folgen Sie den Anweisungen unten und überprüfen Sie den Status der Anzeigelampe. Sie sollte schnell blinken.  
- Warten Sie, bis die WiFi-Kopplung wie vorgeschrieben erfolgt ist.

5

Nachdem die Kopplung erfolgreich war:

- Die WiFi-Anzeige leuchtet immer; wenn die Kopplung nicht erfolgreich ist, wiederholen Sie die oben genannten Schritte.
- Sie können die APP verwenden, um das Produkt zu bedienen;
- Klicken Sie auf die obere rechte Ecke der APP und wählen Sie "Gerät teilen", um es mit dem Rest der Familie zu teilen. VORAUSSETZUNG: alle Familienmitglieder müssen registriert sein.

Nachdem Sie das Klimagerät mit der TUYA SMART konfiguriert haben

- Im Abschnitt "Ich, der APP" wählen Sie die Liste "Sprachdienst von Drittanbietern", um das Gerät mit anderen Geräten verbinden zu können.

**N.B**

- Das WiFi-Netzwerk muss 2,4 GHz haben. Wenn ein 5GHz-Netzwerk vorhanden ist, stellen Sie eine Verbindung zu einem 2,4GHz-WiFi-Netzwerk her.
- Vergewissern Sie sich, dass Sie eine gute WiFi-Verbindung haben, oder stellen Sie das Produkt näher an den Router.
- Das Gerät funktioniert möglicherweise nicht mit mobilem WiFi.
- Wenn das Produkt die Netzwerkumgebung ändert, müssen Sie es neu konfigurieren (siehe Schritte 3, 4 und 5).



**TUYA  
SMART**



**ALEXA**



**GOOGLE  
HOME**



# Furniture for home lovers.

**Mc HAUS**  
home

---

**[www.mc-haus.com](http://www.mc-haus.com)**

@mchaus\_furniture



@mchausfurniture

